

Related goods

関連商品

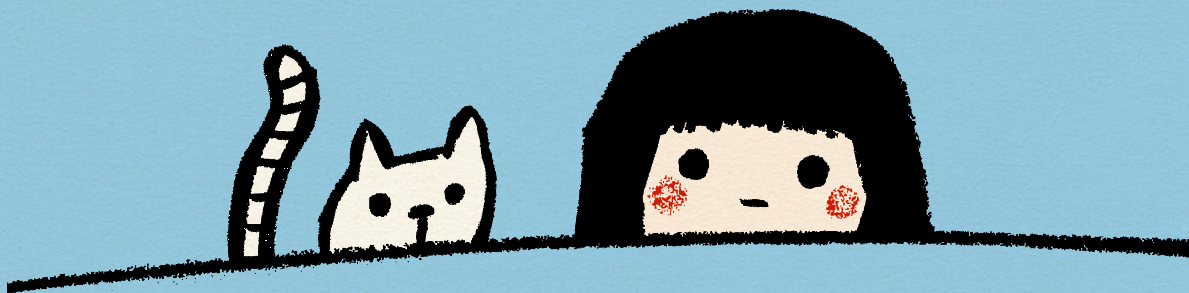

P126 - P140

各種イベント用 帯

フレッシュケーキ函

デコレーションケーキ函

ギフト函

チョコレート函

アルミカップ

和菓子函

関連商品

お正月



正月 帯 梅うるし

コード	記号	サイズ (mm)	入数
W34630	(小)	400×60	100

●材質:紙



正月 帯 紅白梅

コード	記号	サイズ (mm)	入数
W34631	(小)	400×60	100

●材質:紙

Valentine's Day



VD 帯 チェック

コード	記号	サイズ (mm)	入数
W34632	(小)	400×60	100

●材質:紙



VD 帯 ほのか

コード	記号	サイズ (mm)	入数
W34633	(小)	400×60	100

●材質:紙

ありがとう



TY 帯 クローバー

コード	記号	サイズ (mm)	入数
W34636	(小)	400×60	100

●材質:紙

ひなまつり



ひな 帯 もも

コード	記号	サイズ (mm)	入数
W34634	(小)	400×60	100

●材質:紙



ひな 帯 仲良し

コード	記号	サイズ (mm)	入数
W34635	(小)	400×60	100

●材質:紙

母の日



MD 帯 花びら

コード	記号	サイズ (mm)	入数
W34638	(小)	400×60	100

●材質:紙

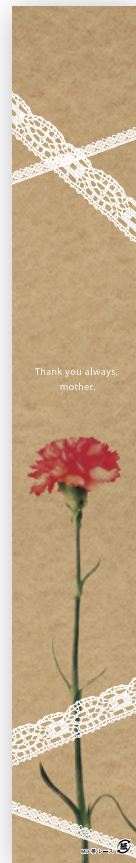

MD 帯 レース

コード	記号	サイズ (mm)	入数
W34639	(小)	400×60	100

●材質:紙

ほんの気持ち



TY 帯 気持ち

コード	記号	サイズ (mm)	入数
W34637	(小)	400×60	100

●材質:紙

各種イベント&商品用 帯

内の数字は、カタログの掲載ページです。併せてご覧ください。

Lemon cake



コード	記号	サイズ (mm)	入数
W34642	(小)	230×35	500
W34640	(大)	400×60	100

●材質:紙

コード	記号	サイズ (mm)	入数
W34643	(小)	230×35	500
W34641	(大)	400×60	100

●材質:紙

Halloween



コード	記号	サイズ (mm)	入数
W34610	(小)	400×60	100
W34620	(大)	510×70	100

●材質:紙

コード	記号	サイズ (mm)	入数
W34611	(小)	400×60	100
W34621	(大)	510×70	100

●材質:紙

White Day

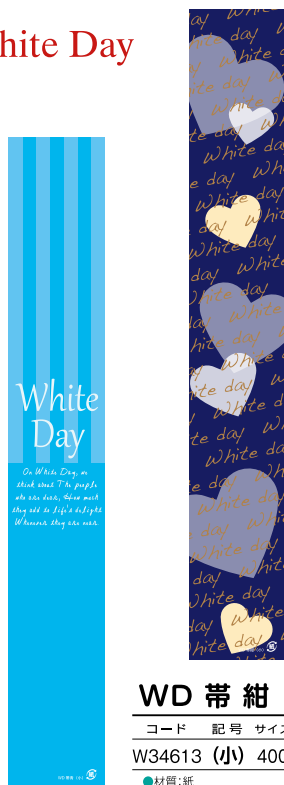

コード	記号	サイズ (mm)	入数
W34613	(小)	400×60	100

●材質:紙

Christmas



コード	記号	サイズ (mm)	入数
W34612	(小)	400×60	100

●材質:紙

コード	記号	サイズ (mm)	入数
W34615	(小)	400×60	100
W34614	(小)	400×60	100

●材質:紙

コード	記号	サイズ (mm)	入数
W34623	(大)	510×70	100

●材質:紙

コード	記号	サイズ (mm)	入数
W34622	(大)	510×70	100

●材質:紙

各種デコトレー

New

白角トレーS (スタンダード)



	4寸	4.5寸	5寸	6寸	L6寸	7寸	8寸		
コード	—	U51020	U51030	U51040	U51050	U51070	—		金板紙
外寸	—	157×157	178×181	207×209	219×220	248×251	—		
とっ手	—	20×70	20×70	20×80	20×90	20×100	—		
1c/s入数	—	100	100	100	100	50	—		

角PG-S(スタンダード)



角PG-M(三ツ目金具タイプ)

注意 角PGトレー及びAGT-M(三ツ目金具タイプ)に使用しております金具部分に酸味の強い食材が直接触れますと、金具の酸化により味、色の変化が起きることがありますのでご注意ください。

角PGトレー

	4寸	4.5寸	5寸	6寸	L6寸	7寸	8寸		
コード (角PG-S)	U51510	U51520	U51530	U51540	U51550	U51570	U51580		金板紙
コード (角PG-M)	U51610	U51620	U51630	U51640	U51650	U51670	U51680		
外寸	134×134	157×157	178×181	207×209	219×220	248×251	279×281		
とっ手	20×55	20×70	20×70	20×90	20×90	20×100	25×100		
1c/s入数	200	100	100	100	100	50	50		



AGT-S(スタンダード)



AGT-K(ケーピン)



AGT-M(三ツ目金具タイプ)

■AGT ケーキトレーは3種のタイプがあります。

- (S) スタンダードタイプ
 - (K) ケーピンタイプ
 - (M) 特注三ツ目金具タイプ(※)
- (※)特注三ツ目金具タイプは予約受注に付き納期は10~15日かかります。

■トレーのみでご発注の場合は、運賃の関係上、トータル 3C/S 以上でお願いします。

AGTケーキトレー ■3タイプの中からお選びください。

	4寸	4.5寸	5寸	6寸	L6寸	7寸	8寸		
コード (AGT-S)	U50510	U50520	U50530	U50540	U50550	U50570	U50580		金板紙
コード (AGT-K)	U50710	U50720	U50730	U50740	U50750	U50770	U50780		
コード (AGT-M)	U50610	U50620	U50630	U50640	U50650	U50670	U50680		
外寸	φ136	φ156	φ180	φ208	φ218	φ248	φ278		
1c/s入数	200	100	100	100	100	50	50		



アルミトレー

	4寸	4.5寸	5寸	6寸	L6寸	7寸	8寸		
コード	—	—	U50130	U50140	U50150	U50170	U50180		アルミ
外寸	—	—	186角	212角	220角	252角	283角		
上内径	—	—	φ169	φ193	φ198	φ235	φ256		
下内径	—	—	φ155	φ183	φ185	φ225	φ246		
深さ	—	—	7	9	9	8	10		
1c/s入数	—	—	100	100	100	50	50		

各種デコトレ



HITレー(ハイトレー)

	4寸	4.5寸	5寸	6寸	L6寸	7寸	8寸		
コード	U50310	U50320	U50330	U50340	U50350	U50370	—		ハイインパクト
外寸	137角	156角	186角	210角	220角	253角	—		
上内径	φ130	φ146	φ170	φ194	φ198	φ235	—		
下内径	φ125	φ141	φ158	φ185	φ185	φ224	—		
深さ	7	7	6	6	9	6	—		
1c/s入数	200	100	100	100	100	50	—		



金角トレ



金具付トレ使用上のご注意

金角トレに使用しております金具部分に酸味の強い食材が直接接触しますと、金具の酸化により味、色の変化が起きることがありますのでご注意ください。

	4寸	4.5寸	5寸	6寸	L6寸	7寸	8寸		
コード	U50210	U50220	U50230	U50240	U50250	U50270	U50280		金板紙
外寸	134×133	158×158	179×182	207×210	220×221	249×252	280×282		
とっ手	20×45	20×55	20×70	20×80	20×90	20×100	25×100		
1c/s入数	200	100	100	100	100	50	50		

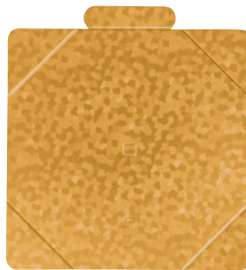

SG角トレ

	L3寸	4寸	4.5寸	5寸	6寸	L6寸	7寸	8寸		
コード	U50400	U50410	U50420	U50430	U50440	U50450	U50470	U50480		金板紙
外寸	110×111	133×134	158×158	179×182	207×210	220×221	249×252	280×282		
とっ手	20×45	20×55	20×70	20×70	20×80	20×90	20×100	25×100		
1c/s入数	400	200	100	100	100	100	50	50		



Gスクエアトレ

	4寸	4.5寸	5寸	6寸	L6寸	7寸	8寸		
コード	U51410	U51420	U51430	U51440	U51450	U51470	—		ハイインパクト
外寸	138角	158角	183角	210角	220角	253角	—		
内寸	121角	137角	161角	189角	199角	232角	—		
高さ	12	12	12	12	12	12	—		
円形	90	100	135	153	173	196	—		
1c/s入数	200	100	100	100	100	50	—		

各種デコトレー



GPMデコトレー

	4寸	4.5寸	5寸	6寸	L6寸	7寸	8寸		
コード	U51310	U51320	U51330	U51340	U51350	U51370	—		ハイインパクト
外寸	φ138	φ158	φ180	φ209	φ220	φ253	—		
内寸	φ121	φ136	φ153	φ183	φ191	φ220	—		
高さ	10	10	10	10	10	10	—		
1c/s入数	200	100	100	100	100	50	—		



PSTトレー

	4寸	4.5寸	5寸	6寸	L6寸	7寸	8寸		
コード	—	U50920	U50930	U50940	U50950	U50970	—		ハイインパクト
外寸	—	156角	183角	210角	220角	253角	—		
内寸	—	138角	160角	185角	190角	220角	—		
高さ	—	10	10	10	10	12	—		
1c/s入数	—	100	100	100	100	50	—		



8角デコトレー

	4寸	4.5寸	5寸	6寸	L6寸	7寸	8寸		
コード	U50810	U50820	U50830	U50840	U50850	U50870	—		ハイインパクト
外寸	138	158	182	208	220	253	—		
上内径	φ126	φ144	φ169	φ188	φ198	φ230	—		
下内径	φ122	φ137	φ160	φ181	φ191	φ220	—		
高さ	8	8	8	8	8	8	—		
1c/s入数	200	100	100	100	100	50	—		

ノエルトレー

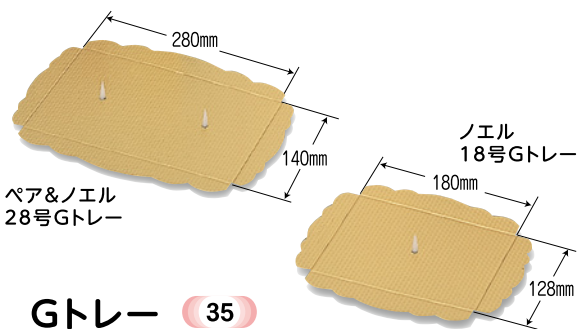

Gトレー (35)

コード	記号	内寸(mm)	入数
U61110	28号	140×280	100
U60110	18号	128×180	100

●トレー使用原紙には食品用の特殊加工が施してあります。

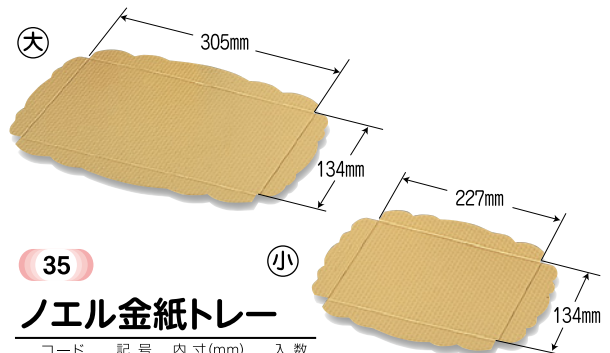

ノエル金紙トレー

コード	記号	内寸(mm)	入数
U62210	(大)	134×305	100
U62110	(小)	134×227	100

●トレー使用原紙には食品用の特殊加工が施してあります。

プラトレー

内の数字は、カタログの掲載ページです。併せてご覧ください。

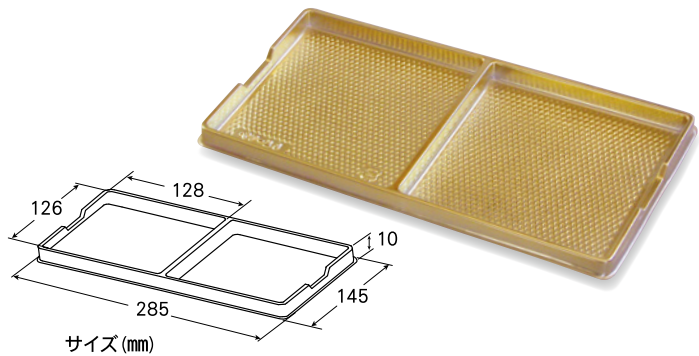

GPペアトレー28号 (35)

コード	記号	内寸(mm)	入数
U61220	28号	126×128×10(×2)	100

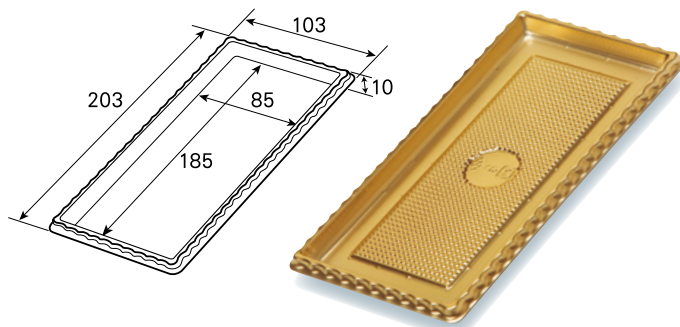

GPロールトレー6寸用 (13) (31)

コード	記号	サイズ(mm)	入数
U20310	6寸用	85×185×10	300

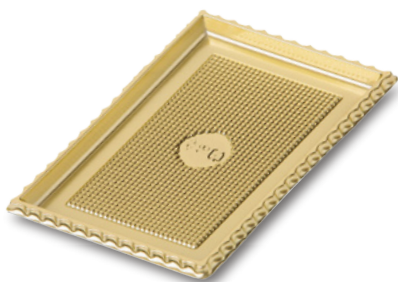

GPノエルトレー (35)

コード	記号	内寸(mm)	入数
U60200	18号	108×160×8	100

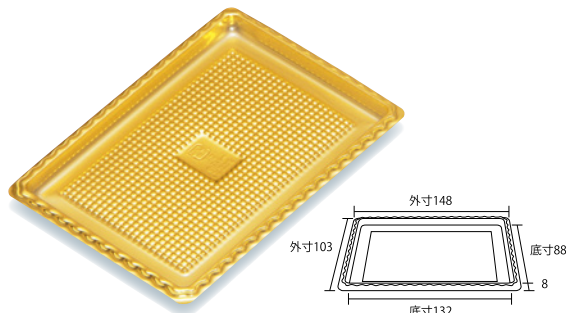

GPTレー 3.5×5 (11) (28)

コード	記号	内寸(mm)	入数
U31210	3.5×5	88×132×8	300(50×6)

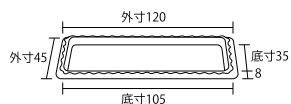
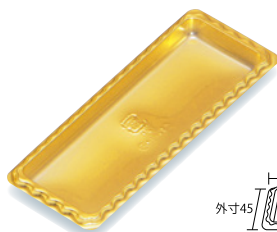

GRT-105 (28)

コード	記号	内寸(mm)	入数
U31230	105	35×105×8	2,000(200×10)

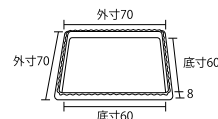

GSQ-60 (28)

コード	記号	内寸(mm)	入数
U31220	60	60×60×8	2,000(200×10)



GPK-60

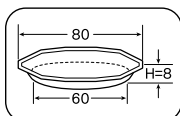

GPK-65

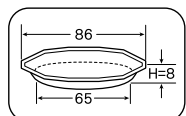

GPM-60

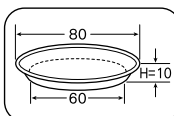

GPM-65

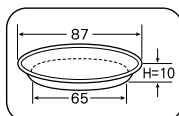

GPD-75

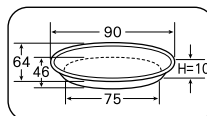

GPTレー (GPショートケーキトレイ) (28)

コード	記号	サイズ(mm)	入数	コード	記号	サイズ(mm)	入数
U30110	GPK-60	φ60×8	2,000(200×10)	U30140	GPM-65	φ65×10	2,000(200×10)
U30120	GPK-65	φ65×8	2,000(200×10)	U30150	GPD-75	75×46×10	2,000(200×10)
U30130	GPM-60	φ60×10	2,000(200×10)				



FTトレー #70 (7)

コード	内寸(mm)	入数
U31310	70×70×28	1,000(100×10)

●材質：PET



メタル紙トレー (7)

コード	記号	サイズ(mm)	入数
U30450	メタル70×70	70×70×23	1,000(100×10)

紙トレイ

内の数字は、カタログの掲載ページです。併せてご覧ください。

(折り式)

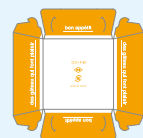

28

ココット65



オレンジ

レッド

ブラウン

コード	記号	サイズ(mm)	入数
W33510	オレンジ	65×65×25	1,000(200×5)
W33520	レッド	65×65×25	1,000(200×5)
W33530	ブラウン	65×65×25	1,000(200×5)

●材質：板紙 ●型式：折り式

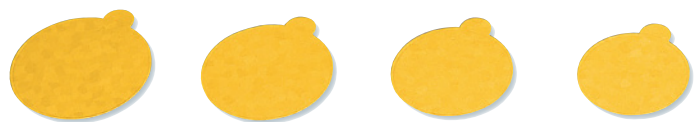

丸型トレイ-75

丸型トレイ-70

丸型トレイ-65

丸型トレイ-60



三角トレイ-63

ショートケーキトレイ 28

コード	記号	サイズ(mm)	入数
U30340	丸型トレイ-75	φ75	1,200(50×24)
U30330	丸型トレイ-70	φ70	1,200(50×24)
U30320	丸型トレイ-65	φ65	1,200(50×24)
U30310	丸型トレイ-60	φ60	1,200(50×24)
U30350	三角トレイ-63	63×105	1,200(50×24)
U30370	長角トレイ-46	46×94	1,200(50×24)
U30380	正角トレイ-64	64×64	1,200(50×24)
U30390	正角トレイ-69	69×69	1,200(50×24)
U30300	M-82φ(丸型)	φ82	1,500(50×30)



長角トレイ-46



正角トレイ-64



正角トレイ-69



M-82φ(丸型)



白丸 110

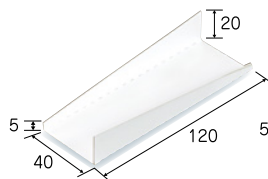

白長角 40×120

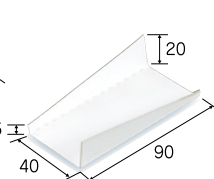

白長角 40×90

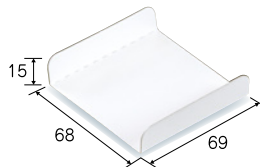

白正角 68



白丸 82



白丸 75

New ショートケーキトレイ

コード	記号	サイズ(mm)	入数
U30800	白丸110	φ110	200
U31410	白長角40×120	40×120×20	1,200(100×12)
U31420	白長角40×90	40×90×20	1,600(100×16)

●印字のある面が食品対応(PEラミネート加工)になります。

コード	記号	サイズ(mm)	入数
U31430	白正角68	69×68×15	2,000
U31440	白丸82	φ82	1,500(50×30)
U31450	白丸75	φ75	1,200(50×24)

●印字のある面が食品対応(PEラミネート加工)になります。

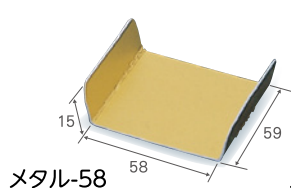

メタル-58

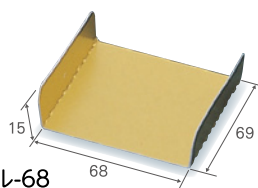

メタル-68

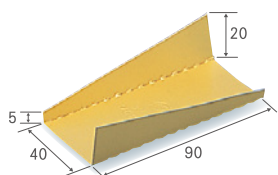

メタル 40×90

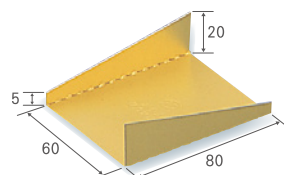

メタル 60×80

メタル紙トレイ

コード	記号	サイズ(mm)	入数
U30410	メタル-58	59×58×15	2,000
U30420	メタル-68	69×68×15	2,000

●ボール紙両面アルミ、片面☉コート加工です。印字のある面が☉コート加工です。

コード	記号	サイズ(mm)	入数
U30430	メタル40×90	40×90×20	1,600(100×16)
U30440	メタル60×80	60×80×20	1,600(100×16)

●ボール紙両面アルミ、片面☉コート加工です。印字のある面が☉コート加工です。

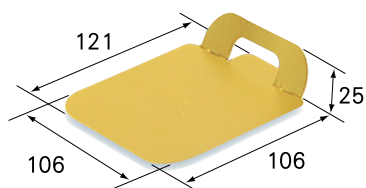

ミニデコ角トレイ 3号 (保冷剤対応) 16

コード	商品名	記号	サイズ	入数
U30600	ミニデコ角トレイ 3号		106×106	600(100×6)

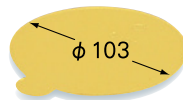

AGTケーキトレイ 3寸 16

コード	商品名	記号	サイズ	入数
U30700	AGTケーキトレイ 3寸		φ103	600(50×12)

トレー各種・補助小物

内の数字は、カタログの掲載ページです。併せてご覧ください。

フレッシュケーキ函

デコレーションケーキ函

ギフト函

チョコプレート函

アルミカップ

和菓子函

関連商品

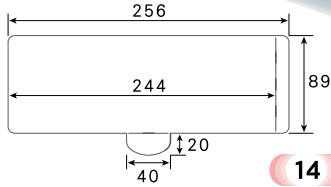
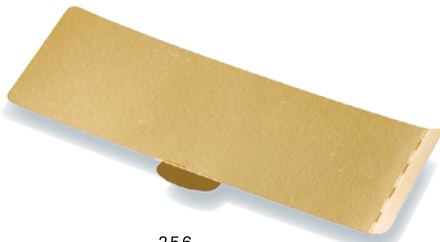

14

ストレー8.5 (3×8.5用)

コード	記号	サイズ (mm)	入数
U21230	8.5	89×256(244)※	100

※(244)は保冷剤スペースを使用した場合のサイズです。

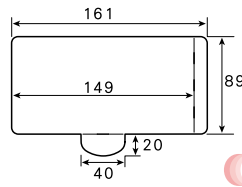
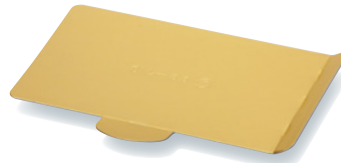

31

ストレー5.5 (Sロール5.5用)

コード	記号	サイズ (mm)	入数
U21210	5.5	89×161(149)※	200

※(149)は、保冷剤スペースを使用した場合のサイズです。

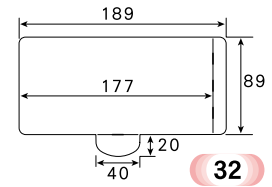

32 61

ストレー6.5 (Sロール6.5用)

コード	記号	サイズ (mm)	入数
U21220	6.5	89×189(177)※	200

※(177)は、保冷剤スペースを使用した場合のサイズです。

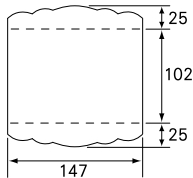

11 14

ミニロールGトレー (3.5×5用)

コード	記号	サイズ (mm)	入数
U20900	3.5×5	102×147×25	300

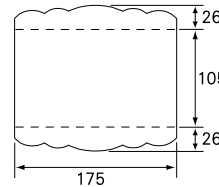

11 14

シャインGトレー (4×6用)

コード	記号	サイズ (mm)	入数
U21000	4×6	105×175×26	400

■ [3.5×5用] をLB、OPLでご使用の際には入数にご注意ください。

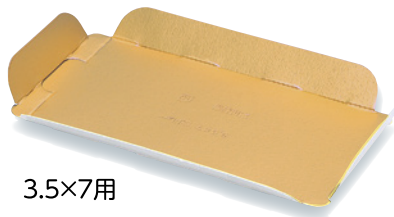

3.5×7用

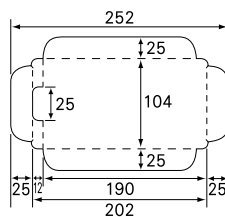

13 14 29 31

FGトレー (3.5×5用・3.5×7用・3.5×8.5用)

コード	記号	サイズ (mm)	入数
U21110	3.5×5用	101×142(130)※×25	200
U21120	3.5×7用	104×202(190)※×25	300
U21130	3.5×8.5用	104×252(240)※×25	300

(保冷剤対応) ※カッコ内は保冷剤等使用時の寸法です。

[3.5×5用]は、在庫が無くなり次第廃止品とさせていただきます。

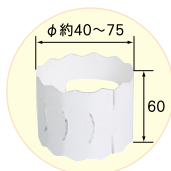

ケーキパーサー 27

コード	記号	サイズ(mm)	入数
W33100	CS1	60×263	3,600(600×6)

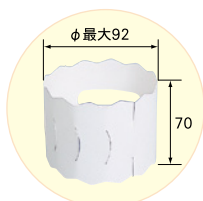

ケーキガード 27

コード	記号	サイズ(mm)	入数
W33200	CG	70×312	2,400(400×6)

脱酸素剤【対応】袋

〔幅90・105・120〕

対応

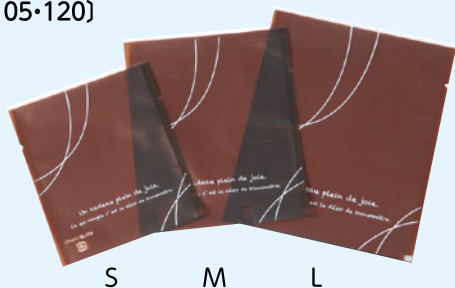

KPL袋 ジョイ (66) (82) (94)

コード	記号	サイズ(mm)	入数
W11510	S	90×120	1,200(100×12)
W11520	M	105×140	1,000(100×10)
W11530	L	120×160	800(100×8)

●材質：KOP/PE/LL



内の数字は、カタログの掲載ページです。併せてご覧ください。

〔幅90・105・120〕

対応



KPL袋 プレジャー (66) (82) (94)

コード	記号	サイズ(mm)	入数
W11610	S	90×120	1,200(100×12)
W11620	M	105×140	1,000(100×10)
W11630	L	120×160	800(100×8)

●材質：KOP/PE/LL

〔幅45〕

対応



スティックケーキ用袋(無地1本用) (95)

コード	サイズ(mm)	入数
W10500	45×195	2,000(500×4)

〔幅85〕

対応



透明無地(85)

白雲柄無名(85)

どら焼GZ袋・85幅 (119)

コード	記号	サイズ(mm)	入数
W15410	透明無地(85)	〔幅〕85×〔高〕143×〔マチ〕40	2,000(500×4)
W15420	白雲柄無名(85)	〔幅〕85×〔高〕143×〔マチ〕40	2,000(500×4)

〔幅75〕

対応



リーフパイ(I)

リーフパイ(II)

LP(III)

リーフパイKOP袋 (80)

コード	記号	サイズ(mm)	入数
W10410	リーフパイ(I)	160×75	2,000(500×4)
W10420	リーフパイ(II)	160×75	2,000(500×4)
W10430	LP(III)	160×75	2,000(500×4)

〔幅95〕

対応

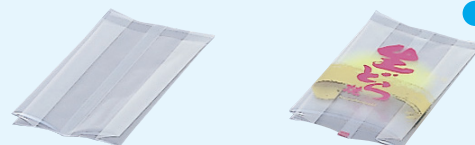

透明無地(95)

丸一柄生どら焼(95)

どら焼GZ袋・95幅 (119)

コード	記号	サイズ(mm)	入数
W15510	透明無地(95)	〔幅〕95×〔高〕155×〔マチ〕45	2,000(500×4)
W15520	丸一柄生どら焼(95)	〔幅〕95×〔高〕155×〔マチ〕45	2,000(500×4)

●丸一柄(95)は【生どら焼】の文字印刷入りです。

〔幅76〕

■シールは使用例です。

対応



ピア76

透明無地76

ティータイム(II)GZ袋 (93)

コード	記号	サイズ(mm)	入数
W10220	ピア76	〔幅〕76×〔高〕131×〔マチ〕20	2,000(500×4)
W10210	透明無地76	〔幅〕76×〔高〕131×〔マチ〕20	2,000(500×4)

〔幅70〕

■シールは使用例です。

対応



キング70

透明無地70

OKボックスII GZ袋 (81)

コード	記号	サイズ(mm)	入数
W10320	キング70	〔幅〕70×〔高〕135×〔マチ〕30	2,000(500×4)
W10310	透明無地70	〔幅〕70×〔高〕135×〔マチ〕30	2,000(500×4)

〔幅55〕

対応

この商品の販売は
終了いたしました。

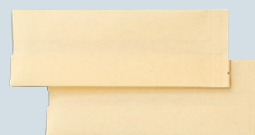

風季用GZ袋 象牙 (122)

コード	記号	サイズ(mm)	入数
W15300	GZ袋 象牙	53×132×43	4,000(1,000×4)

脱酸素剤【対応】袋

内の数字は、カタログの掲載ページです。併せてご覧ください。

〔幅90〕

対応

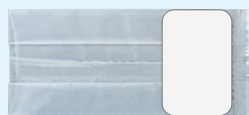

■写真は台紙付です。
 ・台紙サイズ(mm):87×57
 ・台紙のみの単品売りは出来ません。

窓クッキーKOP袋

93

コード	記号	サイズ(mm)	入数
W10600	無地(台紙付)	180×90×60	2,000(100×20)
W10601	無地(台紙ナシ)	180×90×60	2,000(100×20)

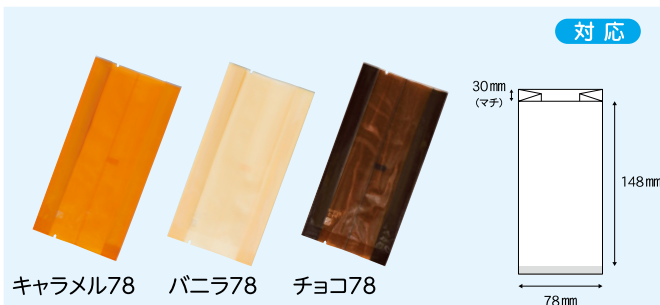

対応

デイリーバッグ

70

コード	記号	サイズ (mm)	入数
W12010	キャラメル78	(幅)78×(高)148×(マチ)30	1,000(100×10)
W12110	バニラ78	(幅)78×(高)148×(マチ)30	1,000(100×10)
W12210	チョコ78	(幅)78×(高)148×(マチ)30	1,000(100×10)

●材質：KOP/PE/LL

〔幅147・177〕

対応

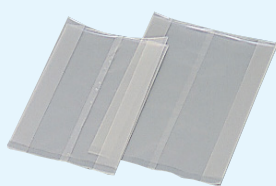

BT-15 BT-18

バターケーキ用GZ袋(無地)

80

コード	記号	サイズ (mm)	入数
W10910	BT-15	147×255×55	800(200×4)
W10920	BT-18	177×285×55	800(200×4)

〔幅60・110〕

対応

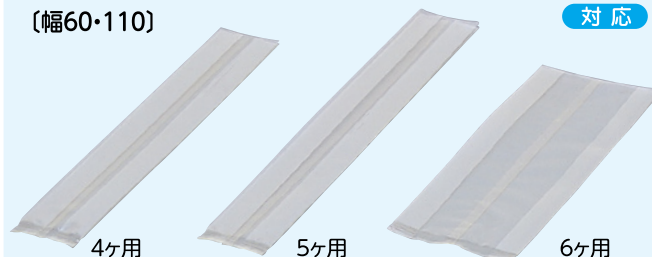

4ヶ用 5ヶ用 6ヶ用

和菓子用KOP外袋(旧きくじん用)

120

コード	記号	サイズ (mm)	入数
W15210	4ヶ用	60×317×45	1,000(100×10)
W15220	5ヶ用	60×365×45	1,000(100×10)
W15230	6ヶ用	110×265×45	1,000(100×10)

〔幅70〕

対応



トロピカル用ガス袋

84

コード	サイズ (mm)	入数
W10700	(幅)70×(高)384×(マチ)55	1,400(100×14)

〔幅65〕

対応

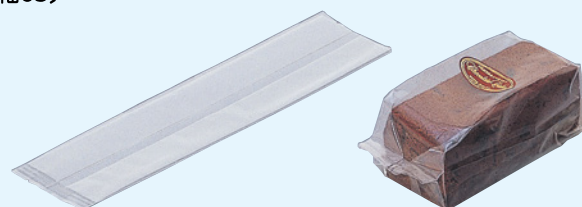

■シールは使用例です。

プチパウンドケーキGZ袋

68

87

コード	記号	サイズ (mm)	入数
W10800	無地1本用	65×284×(マチ)56	1,000(100×10)

〔幅100・80・95〕

対応



カステラセットRタイプ用ガス袋
(Kナイロン)
1斤用 123



カステラ用ガス袋
(Kナイロン)
0.75斤用 123



雲流かすていら
0.5斤用ラミ袋 124

カステラ用ガス袋

コード	商品名	記号	サイズ (mm)	入数
W15600	Rタイプ用ガス袋	1斤用	100×390×65	1,000(100×10)
W15700	カステラ用ガス袋	0.75斤用	80×382×64	1,000(100×10)
W15800	雲流かすていらラミ袋	0.5斤用	95×250×65	1,000(100×10)

フレッシュケーキ函

デコレーションケーキ函

ギフト函

チョコプレート函

アルミカップ

和菓子函

関連商品

脱酸素剤【対応】袋

内の数字は、カタログの掲載ページです。併せてご覧ください。

〔幅90・105・120〕

対応



レモン



マット



拡大



かすみ

BM袋 レモン (88)

コード	記号	サイズ(mm)	入数
W11810	L	120×160	800

●材質：バリアマットOP

BM袋 マット (66) (73) (88)

コード	記号	サイズ(mm)	入数
W11840	S	90×120	1,200

W11830	M	105×140	1,000
--------	---	---------	-------

W11820	L	120×160	800
--------	---	---------	-----

●材質：バリアマットOP

BM袋 かすみ (66) (73)

コード	記号	サイズ(mm)	入数
W11910	S	90×120	1,200

W11920	M	105×140	1,000
--------	---	---------	-------

W11930	L	120×160	800
--------	---	---------	-----

●材質：バリアマットOP

脱酸素剤【非対応】袋

〔幅80〕

非対応

GZ袋 サークル (82) (94)

コード	記号	サイズ (mm)	入数
W11410	8725	80×70×235	600(100×6)

●材質：OPP

GZ袋 プレジャー (82) (94)

コード	記号	サイズ (mm)	入数
W11420	8725	80×70×235	600(100×6)

●材質：OPP



サークル

プレジャー

〔幅80〕

非対応

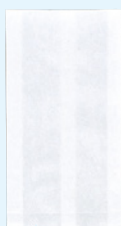

ダックワーズ フジロン袋 (92)

コード	記号	サイズ(mm)	入数
W11100	無地	135×80×20	6,000(1,000×6)

〔幅90〕

非対応



印刷入

無地

ティータイムケーキ袋 (92)

コード	記号	サイズ(mm)	入数
W10120	印刷入 T-1	100×90	6,000(1,000×6)
W10110	無地	100×90	6,000(1,000×6)

〔幅105〕

非対応



この商品の販売は
終了いたしました。

OPPカスターケーキ袋 (27)

コード	記号	サイズ (mm)	入数
W11010	無地(透明)	105×110 (×□35)	4,000(1,000×4)

包材・敷紙

内の数字は、カタログの掲載ページです。併せてご覧ください。

■1616はお菓子の包装用として、4014・5118は箱本体の外装用としてご利用いただけます。

OPシート ベル (28)

コード	記号	サイズ(mm)	入数
W36110	1616	160×160	1,000
W36120	4014	400×140	200
W36130	5118	510×180	200

●材質：OPP

OPシート ガトー (28)

コード	記号	サイズ(mm)	入数
W36210	1616	160×160	1,000
W36220	4014	400×140	200
W36230	5118	510×180	200

●材質：OPP

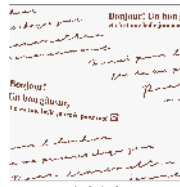

1616

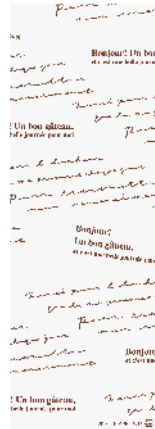

4014

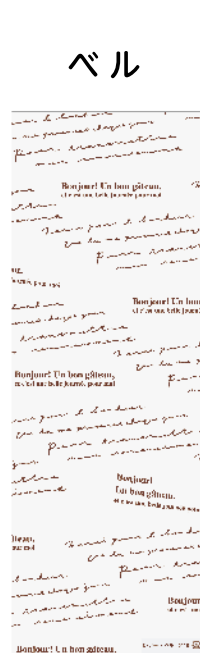

ベル

5118



1616



4014



ガトー

5118

- 特殊フィルム加工で保冷・防湿・防水に優れています。
- 写真と現物は異なります。(素材変更の為)

ダイヤシート(保冷シート) (27)

コード	記号	サイズ(mm)	入数
W34130	6×8用	600×390	200(100×2)
W34140	㉠㉡㉢兼用	750×470	100(100×1)

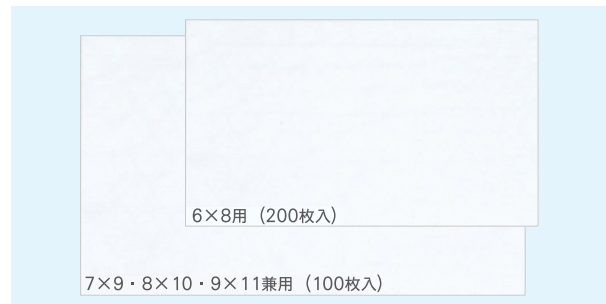

ゼロメタル風呂敷
(銀色:41×42)

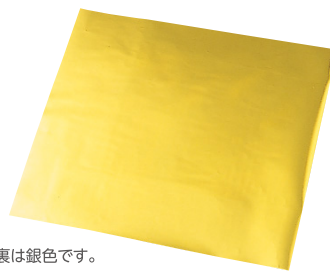

※裏は銀色です。

金地ゼロメタル No.41
(金色:41×42)

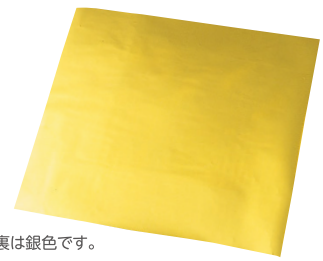

※裏は銀色です。

金地ゼロメタル No.39
(金色:39角)

ゼロメタル風呂敷 (84) (85) (86)

コード	商品名	記号	サイズ(mm)	入数
W34200	ゼロメタル風呂敷		410×420	2,000(500×4)
W34320	金地ゼロメタル	No.41	410×420	2,000(500×4)
W34310	金地ゼロメタル	No.39	390×390	2,000(500×4)

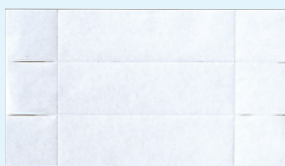

パウンド用 (84) (86)

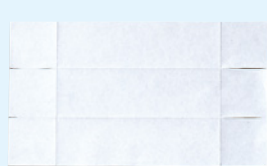

S&C用 (84)



PPC用 (68) (87)

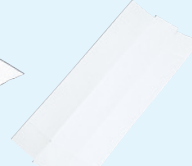

スリムケース用 (100)



スリムパウンド用 (72)

焼型用敷紙

コード	記号	サイズ(mm)	入数
W34420	パウンド用	240×79×65	2,000(500×4)
W34410	S&C用	219×65×65	2,000(500×4)
W34430	PPC1本用	150×55×60	2,000(500×4)
W34440	スリムケース用	178×34×36	600
W34450	スリムパウンド用	34×225×80	1,000(500×2)

シール・しおり・掛紙

内の数字は、カタログの掲載ページです。併せてご覧ください。



黒地

92



金地

ダックワーズシール



91

マロングラッセケーキシール



ブランデーケーキシール 85

コード	サイズ(mm)	入数
W20700	54×47	2,500



フルーツケーキ
長角シール(小)

くり茶色



ブランデーケーキ
長角シール(小)

黒色

トロピカル用シール 84

コード	商品名	記号	サイズ(mm)	入数
W21000	フルーツケーキ長角シール(小)	くり茶色	35×30	2,500
W21100	ブランデーケーキ長角シール(小)	黒色	35×30	2,500



H2GMシール

クッキーシール 95

コード	商品名	サイズ(mm)	入数
W21500	H2GMシール	33×70	1,000(100×10)

●1シート10枚付



■シールは使用例です。

ブランデーケーキ掛紙 英字柄 85

掛紙

コード	商品名	記号	サイズ(mm)	入数
W34510	ブランデーケーキ掛紙	英字柄	247×295	2,000(500×4)
W34520	ブランデーケーキ掛紙	木の实柄	247×295	2,000(500×4)



80

リーフパイシール(函用)

シール各種(洋)

コード	商品名	記号	サイズ(mm)	入数
W20510	ダックワーズシール	黒地	25×39	2,500
W20520	ダックワーズシール	金地	25×50	2,500
W21200	リーフパイシール(函用)	長角	60×75	600(300×2)
W20300	マロングラッセケーキシール	赤	27×27	2,500

デリシャスチョコレート
ケーキシール



デリシャスブランデー
ケーキシール



デリシャスギフトシール 85

コード	商品名	サイズ(mm)	入数
W20800	デリシャスチョコレートケーキシール	28×46	2,500
W20900	デリシャスブランデーケーキシール	28×46	2,500

●1シート20枚付×125シート



要冷蔵シール 27

コード	サイズ(mm)	入数
W20100	37×53	2,000(1,000×2)

●1シート10枚付×100シート×2

FRESH FRUIT DESSERT 文字入り



ブランデーしおり

ブランデーしおり 85

コード	サイズ(mm)	入数
W35100	60×120	4,000(400×10)



ブランデーケーキ掛紙 木の实柄 85

容器・パッキン

 内の数字は、カタログの掲載ページです。併せてご覧ください。



●PETトレイ #60：サイズ (mm)

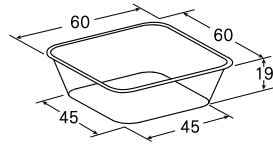

PETトレイ #60

113 **121**

コード	サイズ (mm)	入数
U13800	外寸 60×60×19	10,000 (2,000×5)



●MAK-3：サイズ (mm)

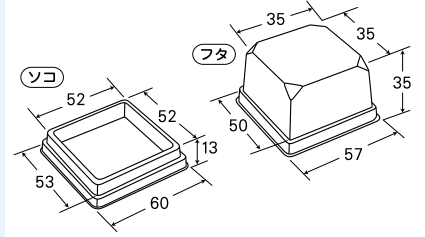

MAK-3

113 **121**

コード	記号	サイズ (mm)	入数
U14110	くろ	内寸 48×48×37	1,000 (フタ(100×10) ソコ(100×10))

- フタ+ソコの2点セット(1個口)
- 材質：フタ(APET) ソコ(APET)

New!



●上用クリアカップ：サイズ (mm)

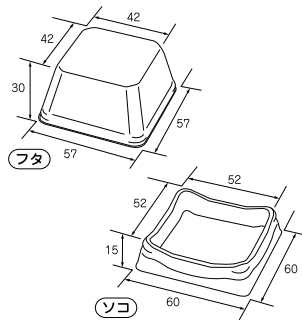

上用クリアカップ

113 **121**

コード	サイズ (mm)	入数
U14120	内寸 48×48×40	1,000 (フタ(200×5) ソコ(200×5))

- フタ+ソコの2点セット (1個口)。
- 材質：フタ(APET) ソコ(APET)



PS-66

ダ円形クッキー用透明ケース

95

コード	記号	外寸 (mm)	入数
W30100	PS-66	92×66×98	200

- フタ・ソコの2点セット(1個口)



PET 円筒

95

コード	記号	サイズ (mm)	入数
W30300	80	80φ×55(H)	200

- 材質：PET (脱酸素剤には対応していません)

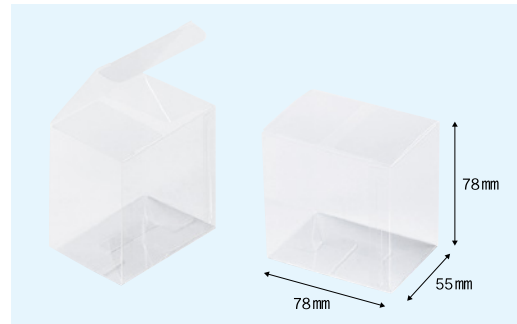

PPケース クリア

70

コード	記号	外寸 (mm)	入数
W30400	78	55×78×78	200

- 材質：PP



青

黄

桃

白

茶 (和風)

ペーパーパッキング

92

コード	記号	入数
W32120	青	1袋300g×6袋
W32130	黄	1袋300g×6袋
W32140	桃	1袋300g×6袋
W32150	白	1袋300g×6袋
W32110	茶	1袋300g×6袋

- カット幅(青黄桃白：約3mm) (茶：約2mm)

焼型

内の数字は、カタログの掲載ページです。併せてご覧ください。

ノバカルト ヨーロッパの耐熱紙を利用した、焼成用カップ&トレイです。



PM150
(容量:200g目安)



PM200
(容量:300g目安)

M-155 HW (容量:450g目安)

M-170 HW (容量:500g目安)



120/35 HW
(容量:240g目安)

ノバ プラムケーキ

コード	記号	サイズ(mm)	単重	入数
W52101	PM150	底150×65×50h	7.6g	1,000
W52102	PM200	底200×65×50h	9.8g	1,000

●材質:耐熱紙

ノバ パネパッソ

コード	記号	サイズ(mm)	単重	入数
W52001	M-155 HW	166Φ(155Φ)×55h	7.6g	540
W52002	M-170 HW	181Φ(170Φ)×55h	8.4g	540

●材質:耐熱紙

ノバ MBB

コード	記号	サイズ(mm)	単重	入数
W52201	120/35 HW	125Φ(120Φ)×35h	4.4g	300

●材質:耐熱紙



レモンケーキ焼型

88

コード	記号	サイズ (mm)	入数
W36102	25連	単品寸法:78×54×33 (取付寸法:545×395)	1

●表面処理:セラミックコート

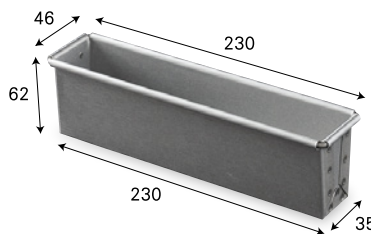

スリムパウンド用焼型

72

コード	記号	サイズ (mm)	入数
W36103	1本用	46(35)×230×62	6

●アルタイト製

アルタイトとは、鉄にアルミをメッキしたものです。硬くて頑丈、熱伝導率が高いのが特徴です。

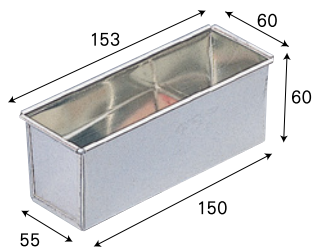

PPC(プチパウンド)焼型

68

87

コード	記号	サイズ (mm)	入数
W36100	#155 1本用	150×55×60	12



スリムケース焼型

100

コード	内寸(mm)	入数
W36101	180×35×35	10

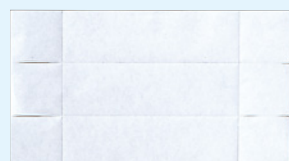

パウンド用

84

86

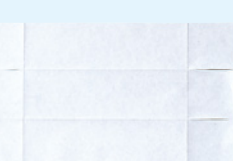

S&C用

84



PPC用

68

87

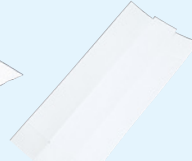

スリムケース用

100

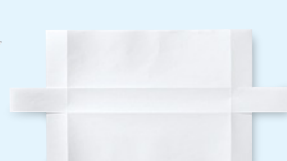

スリムパウンド用

72

焼型用敷紙

コード	記号	サイズ(mm)	入数
W34420	パウンド用	240×79×65	2,000(500×4)
W34410	S&C用	219×65×65	2,000(500×4)
W34430	PPC1本用	150×55×60	2,000(500×4)

コード	記号	サイズ(mm)	入数
W34440	スリムケース用	178×34×36	600
W34450	スリムパウンド用	34×225×80	1,000(500×2)