

Japanese sweets

和菓子函

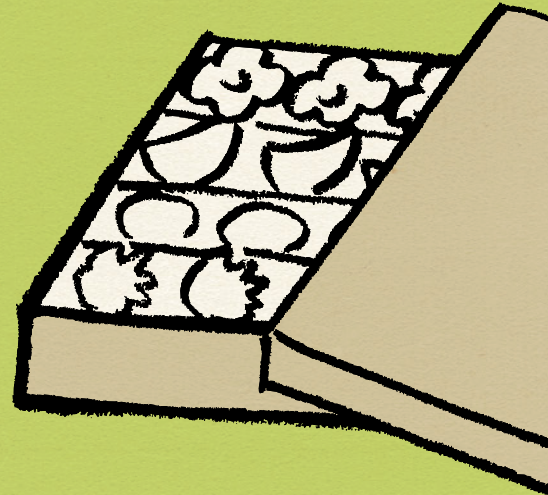
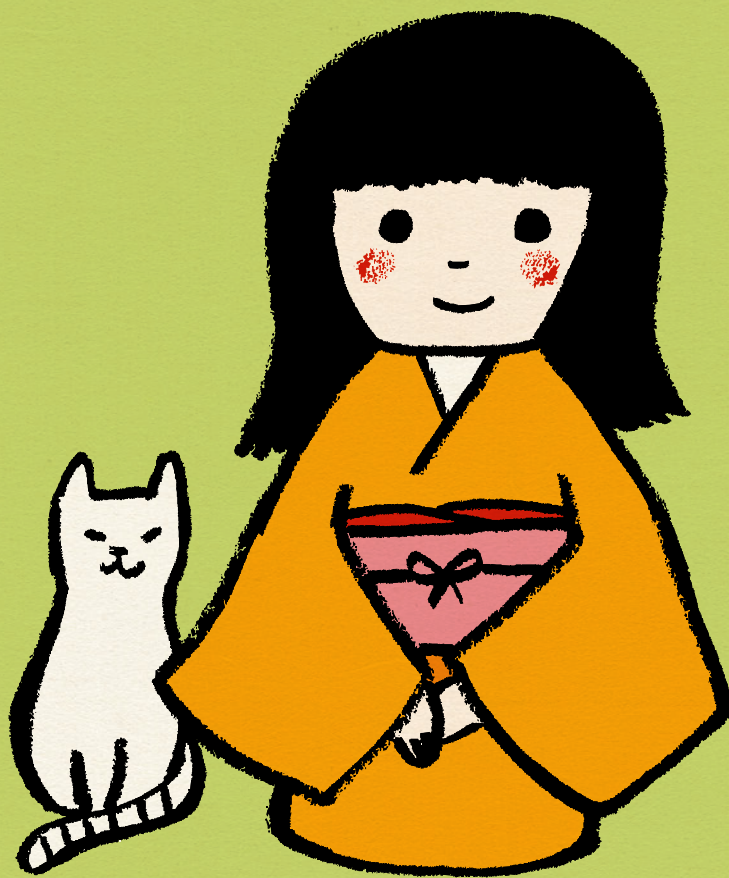

P112 - P124

直径1寸5分(4.5cm)のお菓子を直接入れるタイプです。

和生サービス函

●このページの商品は、すべてネーム入れできません。

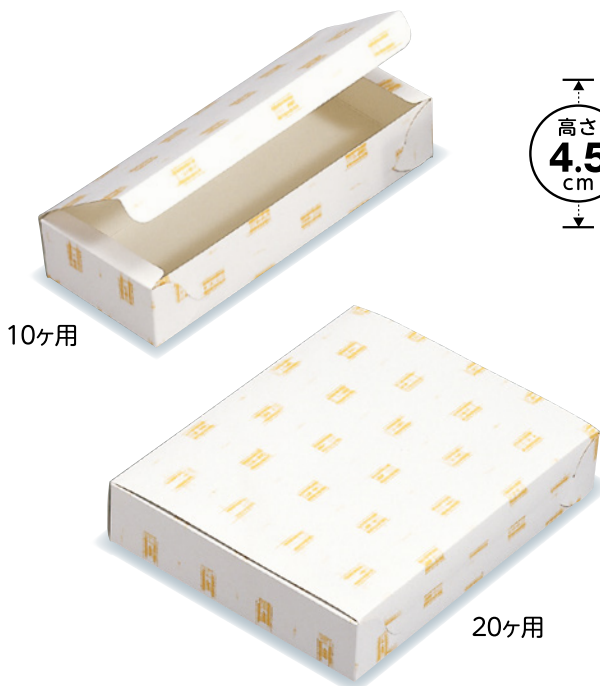

■KSかすり10ヶ用より小さなサイズを白ム地をご用意しました。

KSかすり

コード	記号	内寸 (mm)	入数
A15160	10ヶ用	90×225×45	500
A15180	15ヶ用	135×225×45	500
A15190	20ヶ用	180×225×45	500

白かすり

コード	記号	内寸 (mm)	入数
A15230	4ヶ用	90× 95×45	600
A15240	6ヶ用	90×140×45	600
A15250	8ヶ用	90×185×45	400

■型押しによる凹凸のある原紙を使用しています。



■組み立てやすいワンタッチ式です。
■幅に少し余裕があります。

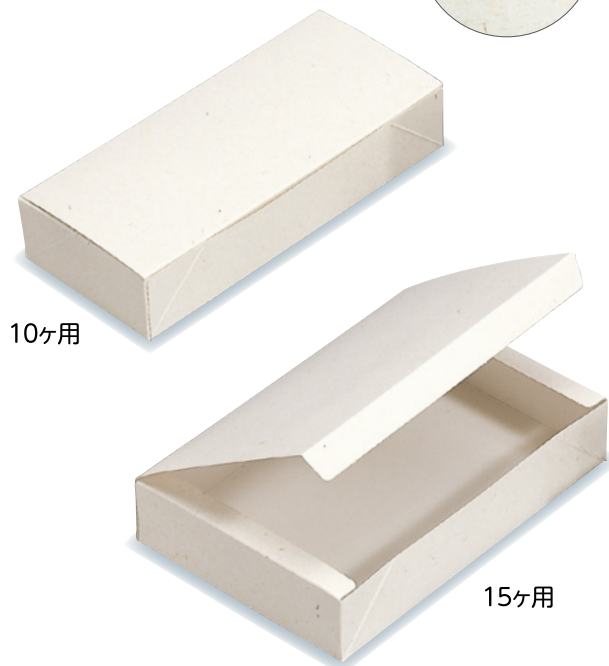

菱菊サービス

コード	記号	内寸 (mm)	入数
A15360	10ヶ用	90×225×45	500
A15380	15ヶ用	135×225×45	500
A15390	20ヶ用	180×225×45	500

ON和菓子サービス

コード	記号	内寸 (mm)	入数
A25160	10ヶ用	100×225×45	500
A25180	15ヶ用	150×225×45	500
A25190	20ヶ用	200×225×45	500

和生カップ(6cm角)対応タイプです。

上用カートン

組み立てやすく、サイドから出し入れできる
ニューワンタッチ式。



上用カートン (記号はカップの入れ数です)

コード	記号	内寸(mm)	入数
A25200	No. 2	60×120×48	600
A25210	No. 3	60×180×48	600
A25230	No. 4	120×120×48	600
A25220	No. 5	60×300×48	500
A25240	No. 6	120×180×48	500
A25250	No. 8	120×240×48	400
A25260	No.10	120×300×48	300
A25270	No.12	180×240×48	300
A25280	No.15	180×300×48	200
A25290	No.20	240×300×48	200

和生カップ(6cm角)対応タイプです。

抹茶カートン

上用カートンに落ち着いた抹茶色を施しました。



抹茶カートン (記号はカップの入れ数です)

コード	記号	内寸(mm)	入数
A25330	No. 4	120×120×48	600
A25340	No. 6	120×180×48	500
A25350	No. 8	120×240×48	400
A25360	No.10	120×300×48	300
A25370	No.12	180×240×48	300

和生カップ(6cm角)2ヶ専用函です。

和生サービス

高さ
4.3
cm



和生サービス 2ヶ入

コード	記号	内寸(mm)	入数
A15510	#60	60×120×43	800 (100×8)

関連商品

New!

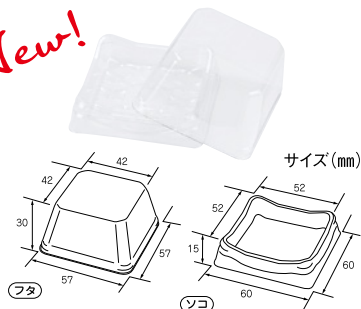

上用クリアカップ

コード	サイズ(mm)	入数
U14120	内寸48×48×40	1,000 (フタ(200×5) ソコ(200×5))

- フタ+ソコの2点セット(1個口)。
- 材質:フタ(APET) ソコ(APET)

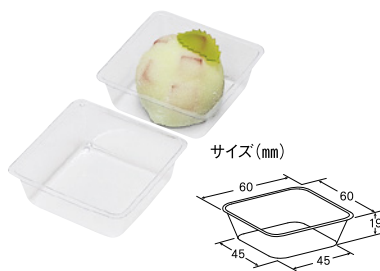

PETトレイ #60

コード	サイズ(mm)	入数
U13800	外寸60×60×19	10,000(2,000×5)

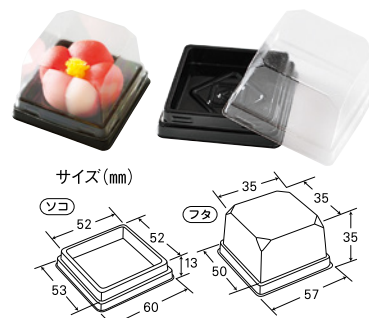

MAK-3

コード	記号	サイズ(mm)	入数
U14110	くろ	内寸48×48×37	1,000 (フタ(100×10) ソコ(100×10))

- フタ+ソコの2点セット(1個口)
- 材質:フタ(APET) ソコ(APET)

5cm角平トレイに対応しています。

菊カートン

●トレイは別売りになります。

●このページの商品は、すべてネーム入れできません。

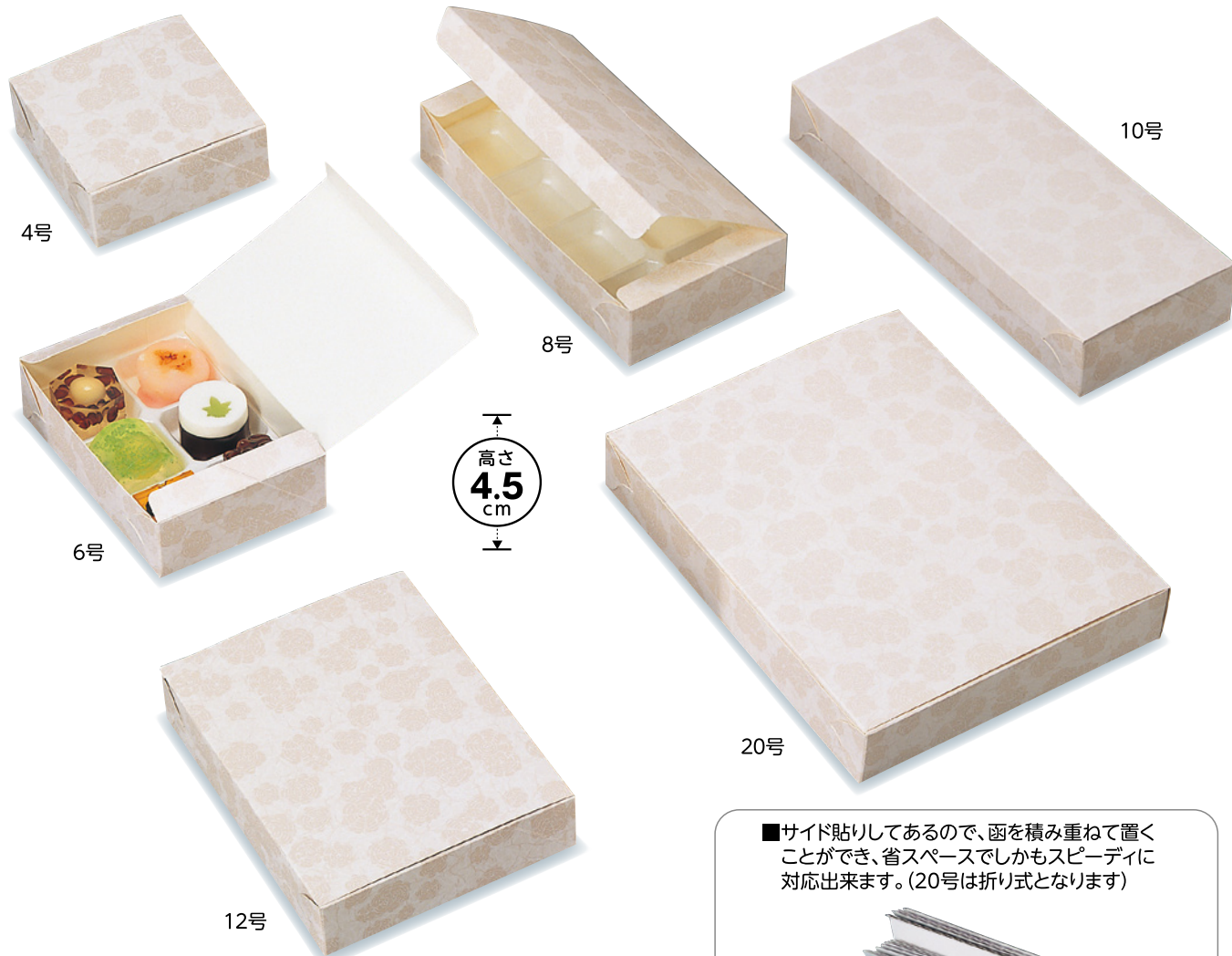

■サイド貼りしてあるので、函を積み重ねて置くことができ、省スペースでしかもスピーディに対応出来ます。(20号は折り式となります)

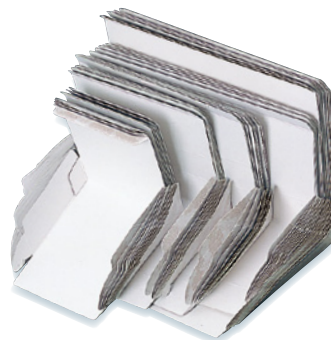

菊カートン

コード	記号	内寸(mm)	入数
A25430	4号	112×112×45	500(100×5)
A25440	6号	112×166×45	500(50×10)
A25450	8号	112×220×45	400(50×8)
A25460	10号	112×276×45	300(50×6)
A25470	12号	167×220×45	300(50×6)
A25480	15号	167×276×45	300(50×6)
A25490	20号	220×276×45	200(100×2)

●ネーム入れはできません。

5cm角平トレイ

コード	記号	サイズ(mm)	入数
U13110	4号用	110×110	500
U13120	6号用	164×110	500
U13130	8号用	219×110	400
U13140	10号用	274×110	100
※ U13150	12号用	164×110	300
U13160	15号用	274×164	100
U13170	20号用	274×219	100

※12号用は6号用トレイを2枚使用します。

5cm角平トレイ

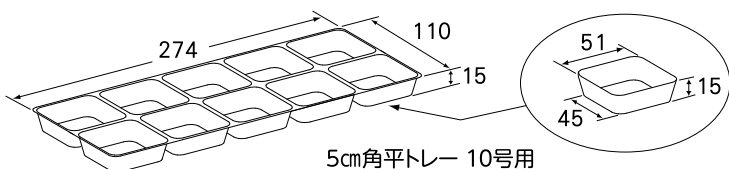
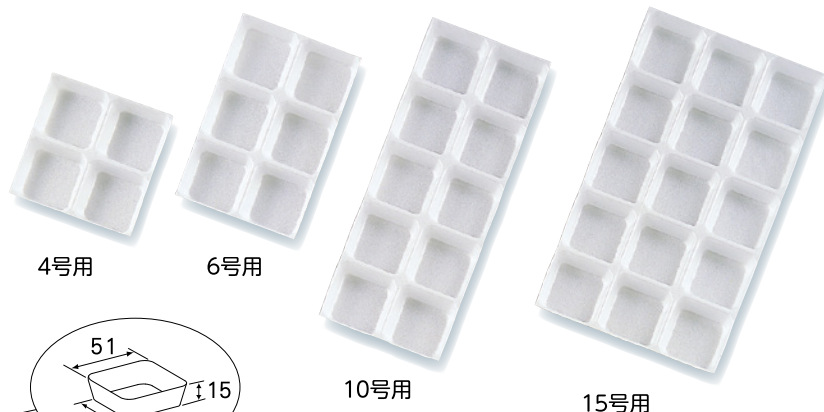

5cm角平トレイ 10号用

心やすらぐ二つの紋様でお目見えます。

和香

●別売りの和菓子トレーもご使用いただけます。

お菓子の個性を引き立てる
優しい風合いの和菓子箱。
のり付け加工で
組立ても簡単です。



円満を表す七宝柄が
素朴なデザインです。

和香 こいろ 組立簡単 GP-II 組立簡単 W折り

コード	記号	内寸(mm)	入数
B15700	#553	283×68×55	100
B15710	#554	283×134×55	100
B15720	#555	283×203×55	50
B15730	#556	283×274×55	25

- フタ・ソコ・紙仕切の3点セット(1個口)
- #553はGP-II。#554、#555、#556はW折りです。
- #553、#554はネーム入れできません。



#555



#556

高さ
5.5
cm



#553



#554

別売りの和菓子トレーも
ご使用いただけます。

ネーム入れは
下記の向きを基準にお入れ致します。

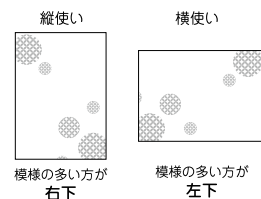

#555



#556

高さ
5.5
cm



#553



#554

別売りの和菓子トレーも
ご使用いただけます。

淡い色の格子柄が
優しい印象です。

和香 あずき 組立簡単 GP-II 組立簡単 W折り

コード	記号	内寸(mm)	入数
B15800	#553	283×68×55	100
B15810	#554	283×134×55	100
B15820	#555	283×203×55	50
B15830	#556	283×274×55	25

- フタ・ソコ・紙仕切の3点セット(1個口)
- #553はGP-II。#554、#555、#556はW折りです。
- #553、#554はネーム入れできません。

関連商品



#554 (10ヶ用)

#555 (15ヶ用)

#556 (20ヶ用)

和菓子トレー

コード	記号	サイズ(mm)	入数
U13610	#554(10ヶ用)	274×134×19	200
U13620	#555(15ヶ用)	274×200×19	200
U13630	#556(20ヶ用)	274×264×19	100

※#553(5ヶ用)はありません。

※和菓子トレーは既存品のため、和香の各サイズと入数が異なります。

花小紋シリーズ

●トレーは別売りになります。

高さ
4.8
cm



#6×8

高さ
5.3
cm



#554

高さ
5.4
cm



#25

花小紋 #6×8 #6.5×8.5 #7×9 #8×10

コード	記号	内寸(mm)	入数
B25710	#6×8	240×180×48	200
B25740	#6.5×8.5	255×195×48	200
B25750	#7×9	270×210×48	200
B25730	#8×10	300×240×48	200

●フタ・ソコ・底板紙の3点セット(1個口)

和菓子トレー

コード	記号	サイズ(mm)	入数
U13510	#6×8 (12ヶ用)	234×176	200
U13530	#8×10 (20ヶ用)	234×294	200

〔#6.5×8.5〕〔#7×9〕は対応トレーがありません。

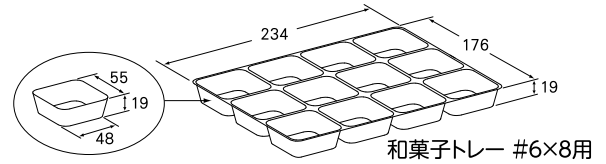

花小紋 詰め合わせ用 #554 #555 #556

コード	記号	内寸(mm)	入数
B25610	#554	285×134×53	200
B25620	#555	280×203×53	200
B25630	#556	285×276×53	100

●フタ・ソコ・底板紙の3点セット(1個口)

和菓子トレー

コード	記号	サイズ(mm)	入数
U13610	#554 (10ヶ用)	274×134	200
U13620	#555 (15ヶ用)	274×200	200
U13630	#556 (20ヶ用)	274×264	100

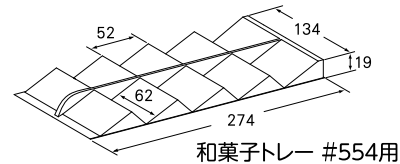

花小紋 みかさ用 #25 #26 #27

コード	記号	内寸(mm)	入数
B25510	#25	303×177×54	200
B25520	#26	301×267×54	100
B25530	#27	303×353×54	100

●フタ・ソコ・底板紙の3点セット(1個口)

和菓子トレー

コード	記号	サイズ(mm)	入数
U13410	#25 (10ヶ用)	291×176	200
U13420	#26 (15ヶ用)	291×262	100
U13430	#27 (20ヶ用)	291×350	100

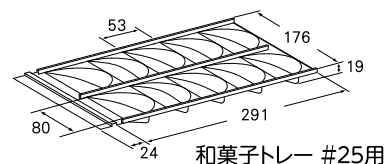

STシリーズ ●トレーは別売りになります。

■STシリーズは、クラフトの風合いを生かした特殊原紙を使用しています。

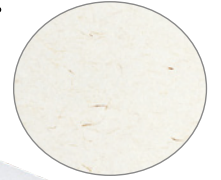

#1

ST和菓子函 #1 #2

コード	記号	内寸(mm)	入数
B25810	#1	255×159×44	200
B25820	#2	255×210×44	200

●フタ・ソコ・底板紙の3点セット(1個口)

和菓子トレー

コード	記号	サイズ(mm)	入数
U13310	#1 (15ヶ用)	253×155	200
U13320	#2 (20ヶ用)	253×205	200



#6x8

ST和菓子函 #6x8 #6.5x8.5 #7x9 #6x10 #8x10

コード	記号	内寸(mm)	入数
B26110	#6x8	240×180×48	200
B26140	#6.5x8.5	255×195×48	200
B26150	#7x9	270×210×48	200
B26120	#6x10	300×180×48	200
B26130	#8x10	300×240×48	200

●フタ・ソコ・底板紙の3点セット(1個口)

和菓子トレー

コード	記号	サイズ(mm)	入数
U13510	#6x8 (12ヶ用)	234×176	200
U13520	#6x10 (15ヶ用)	176×294	200
U13530	#8x10 (20ヶ用)	234×294	200

【#6.5x8.5】【#7x9】は対応トレーがありません。



#554

ST和菓子函 詰め合わせ用 #554 #555 #556

コード	記号	内寸(mm)	入数
B26010	#554	285×134×53	200
B26020	#555	280×203×53	200
B26030	#556	285×276×53	100

●フタ・ソコ・底板紙の3点セット(1個口)

和菓子トレー

コード	記号	サイズ(mm)	入数
U13610	#554 (10ヶ用)	274×134	200
U13620	#555 (15ヶ用)	274×200	200
U13630	#556 (20ヶ用)	274×264	100



#25

ST和菓子函 みかさ用 #25 #26 #27

コード	記号	内寸(mm)	入数
B25910	#25	303×177×54	200
B25920	#26	301×267×54	100
B25930	#27	303×353×54	100

●フタ・ソコ・底板紙の3点セット(1個口)

和菓子トレー

コード	記号	サイズ(mm)	入数
U13410	#25 (10ヶ用)	291×176	200
U13420	#26 (15ヶ用)	291×262	100
U13430	#27 (20ヶ用)	291×350	100

花小紋・STシリーズ用 和菓子トレー

■【#6x10 (15ヶ用)】はST和菓子専用トレーです。

■【#6.5x8.5】【#7x9】は、対応トレーがありません。

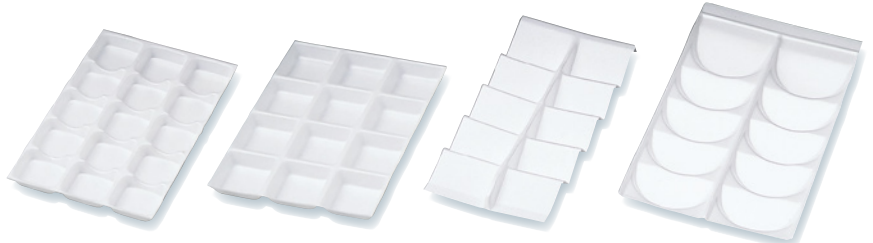

#1

#6x8

#554

#25

銀河

●トレーは別売りになります。

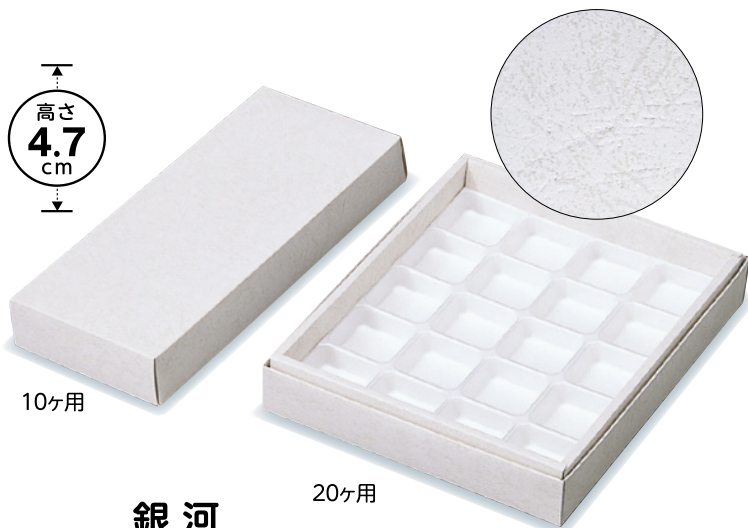

銀河

コード	記号	内寸(mm)	入数
B26310	10ヶ用	276×111×47	100
B26320	15ヶ用	276×166×47	100
B26330	20ヶ用	276×221×47	100

●フタ・ソコ・底板紙の3点セット

5cm角平トレー

コード	記号	サイズ(mm)	入数
U13140	10ヶ用	274×110	100
U13160	15ヶ用	274×164	100
U13170	20ヶ用	274×219	100

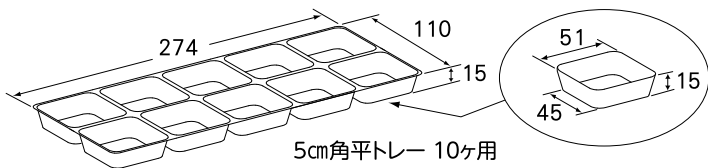

5cm角平トレー 10ヶ用

菱菊

●トレーは別売りになります。



菱菊 詰め合わせ用

コード	記号	内寸(mm)	入数
B26210	#554	285×134×53	200
B26220	#555	280×203×53	200
B26230	#556	285×276×53	100

●フタ・ソコ・底板紙の3点セット

和菓子トレー

コード	記号	サイズ(mm)	入数
U13610	#554 (10ヶ用)	274×134	200
U13620	#555 (15ヶ用)	274×200	200
U13630	#556 (20ヶ用)	274×264	100

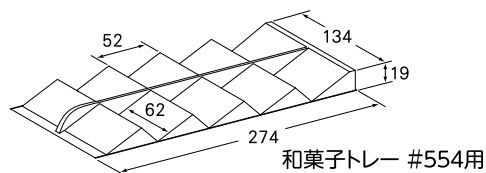

和菓子トレー #554用

風季



風季

(記号は角トレーの個数です)

コード	記号	内寸(mm)	入数
B25130	10号-深	277×119×60	100
B25140	15号-深	279×179×60	50
B25150	20号-深	279×237×60	50

●フタ・ソコ・天板紙・底板紙の4点セット(1個口)
●角トレーにつきましてはP120をご覧ください。

組立簡単
GP-II

この商品の販売は終了いたしました。

サイズ(mm)
144
132
マチ: 43
53

風季用GZ袋 脱酸素剤対応

コード	記号	サイズ(mm)	入数
W15300	GZ袋 象牙	53×132×43	4,000(1,000×4)

引菓子用ケース

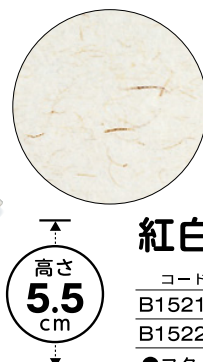

■クラフト風の特製原紙を使用しています。

紅白まん頭進物 2ヶ入

コード	記号	内寸(mm)	入数
B15210	#70	70×145×55	200(100×2)
B15220	#80	80×165×55	200(100×2)

●フタ・ソコ・紙仕切の3点セット(1個口)

F.Dケース 組み立てやすい高さ6.5cmの多目的函です。色々なお菓子の詰め合わせにご利用いただけます。

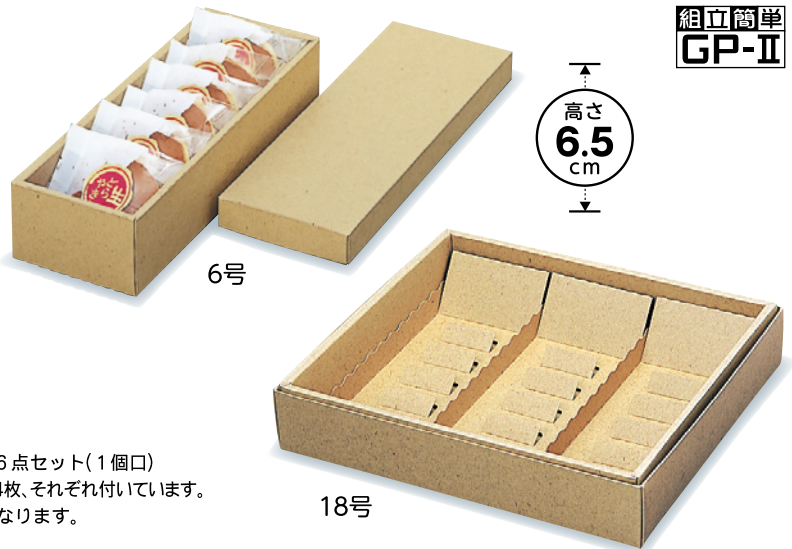
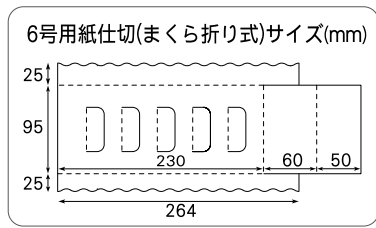

F.Dケース(どらやき)

コード	記号	内寸(mm)	入数
B10110	6号	267×100×65	100
B10120	12号	267×200×65	50
B10130	18号	267×300×65	50
B10140	24号	267×400×65	25

- フタ・ソコ・6号用紙仕切り(まくら折り式)の3～6点セット(1個口)
- 6号紙仕切りが6号に1枚、12号に2枚、18号に3枚、24号に4枚、それぞれ付いています。
- F.Dケース6号は浅フタ、12・18・24号は深フタになります。

デリケース F.Dケースの姉妹品ですが、紙仕切の形態が異なります。

デリケース

コード	記号	内寸(mm)	入数
B10210	6号	267×100×65	100
B10220	12号	267×200×65	50
B10230	18号	267×300×65	50
B10240	24号	267×400×65	25

- フタ・ソコ・紙仕切の3点セット(1個口)
- 6号のみ浅フタです。(12号以上は深フタ)

プレスコート
光沢加工

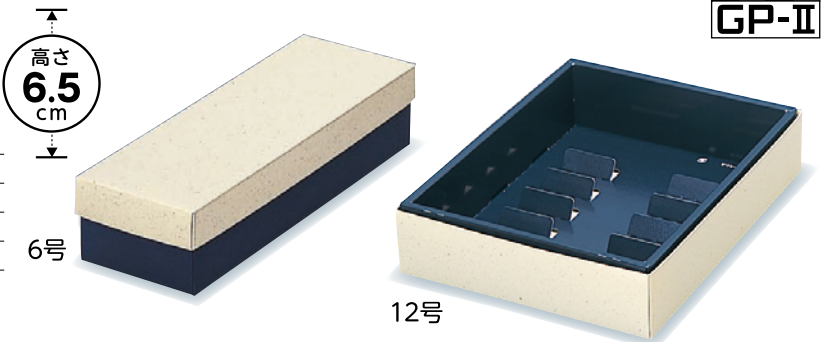

マイケース デリケースの姉妹品ですが、6号の形態が異なります。

マイケース

コード	記号	内寸(mm)	入数
B10310	6号	160×200×65	100
B10320	12号	267×200×65	50
B10330	18号	267×300×65	50
B10340	24号	267×400×65	25

- フタ・ソコ・紙仕切の3点セット(1個口)
- 全サイズ、深フタです。

プレスコート
光沢加工

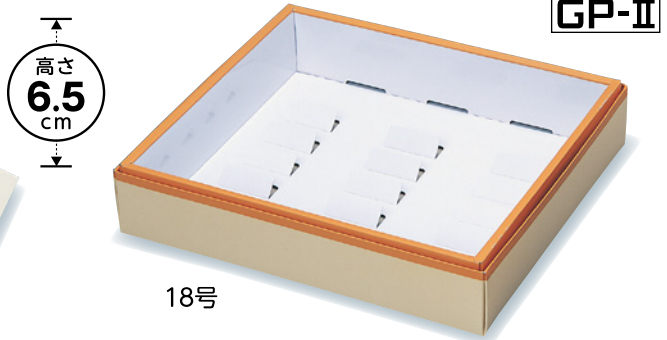

12号用紙仕切サイズ(mm)

デリケース&マイケース
共通サイズ

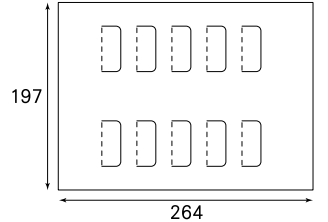

関連商品

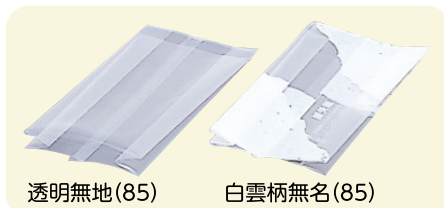

透明無地(85)

白雲柄無名(85)

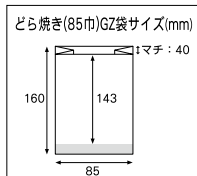

どら焼(85幅)GZ袋

脱酸素剤対応

コード	記号	サイズ(mm)	入数
W15410	透明無地(85)	(幅)85×(高)143×(マチ)40	2,000(500×4)
W15420	白雲柄 無名(85)	(幅)85×(高)143×(マチ)40	2,000(500×4)

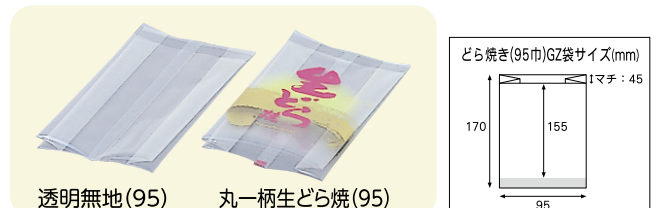

透明無地(95)

丸一柄生どら焼(95)

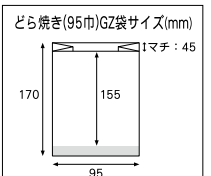

どら焼(95幅)GZ袋

脱酸素剤対応

コード	記号	サイズ(mm)	入数
W15510	透明無地(95)	(幅)95×(高)155×(マチ)45	2,000(500×4)
W15520	丸一柄生どら焼(95)	(幅)95×(高)155×(マチ)45	2,000(500×4)

- 丸一柄(95)は【生どら焼】の文字入りです。

組み立てやすく、ガスパックにも対応した多目的函です。

つゆしば

組立簡単
GP-II

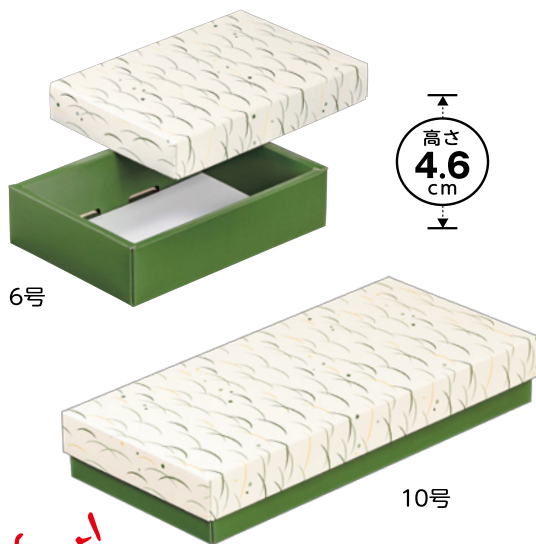

New!

つゆしば (記号は角トレーの個数です)

コード	記号	内寸 (mm)	入数
B26510	6号	169×114×46	100
B26520	8号	222×120×46	100
B26530	10号	275×120×46	100
B26540	15号	275×178×46	50
B26550	20号	275×236×46	50

- フタ・ソコ・天板紙・底板紙の4点セット(1個口)
- 6号～10号は浅フタ、15号・20号は深フタです。

関連商品

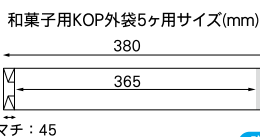

和菓子用KOP外袋 (旧きくじん用)

コード	記号	サイズ (mm)	入数
W15210	4ヶ用	60×317×45	1,000(100×10)
W15220	5ヶ用	60×365×45	1,000(100×10)
W15230	6ヶ用	110×265×45	1,000(100×10)

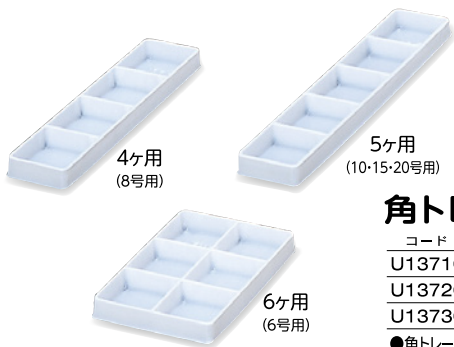
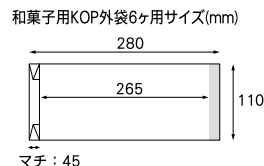

角トレー 外寸(mm)

4ヶ用	213×55
5ヶ用	265×54
6ヶ用	160×107

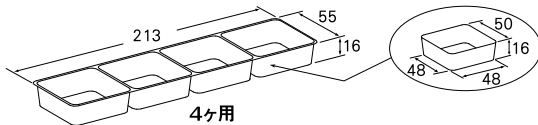

角トレー (和菓子兼用) (風季・旧きくじん用)

コード	記号	サイズ (mm)	入数
U13710	4ヶ用	(50×50×16)×4列	100(50×2袋)
U13720	5ヶ用	(50×50×16)×5列	100(50×2袋)
U13730	6ヶ用	(50×50×16)×2×3列	100(50×2袋)

●角トレーの4ヶ用は8号、5ヶ用は10・15・20号、6ヶ用は6号にご利用ください。

角トレーとつゆしば・風季・きくじんの組み合わせ表

角トレー4ヶ用	つゆしば・きくじん	8号に2枚
	つゆしば・風季・きくじん	10号に2枚
角トレー5ヶ用	つゆしば・風季・きくじん	15号に3枚
	つゆしば・風季・きくじん	20号に4枚
角トレー6ヶ用	つゆしば・きくじん	6号に1枚

きくじん

組み立てやすく、ガスパックにも対応した多目的函です。

組立簡単
GP-II

在庫が無くなり次第
廃止品とさせていただきます。

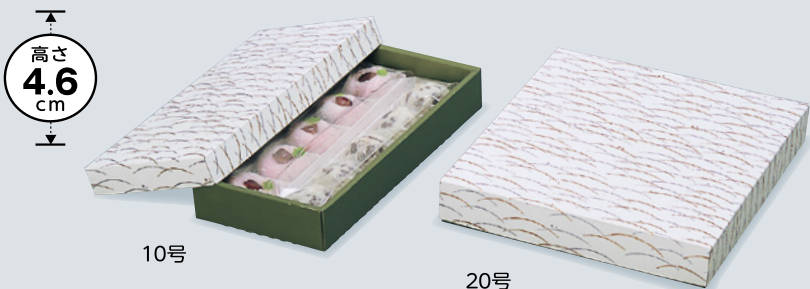

きくじん (記号は角トレーの個数です)

コード	記号	内寸 (mm)	入数
B25210	6号	169×114×46	100
B25220	8号	222×120×46	100
B25230	10号	275×120×46	100
B25240	15号	275×178×46	50
B25250	20号	275×236×46	50

- フタ・ソコ・天板紙・底板紙の4点セット(1個口)
- 6号～10号は浅フタ、15号・20号は深フタです。

和生カップ(6cm角)対応タイプです。

組立簡単
GP-II

はなざくら



新和菓子箱



8号

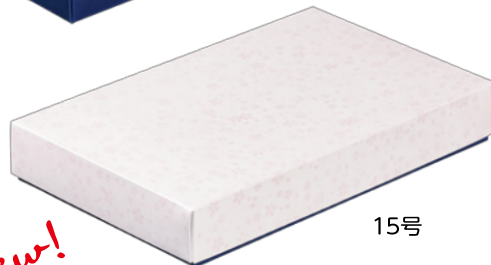

15号

New!

はなざくら (記号はカップの入る個数です)

コード	記号	内寸(mm)	入数
B26610	6号	177×120×47	100
B26620	8号	237×120×47	100
B26630	10号	297×120×47	100
B26640	12号	237×180×47	100
B26650	15号	297×180×47	50
B26660	20号	297×240×47	50

- フタ・ソコ・天板紙・底板紙の4点セット(1個口)
- 6号~12号は浅フタ、15号・20号は深フタです。

関連商品

New!

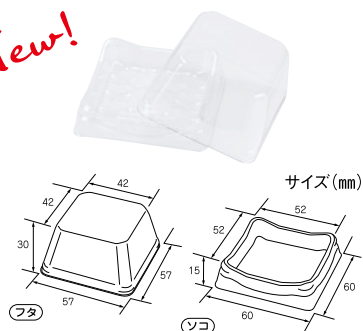

上清クリアカップ

コード	サイズ(mm)	入数
U14120	内寸48×48×40	1,000 (フタ(200×5) ソコ(200×5))

- フタ+ソコの2点セット(1個口)。
- 材質: フタ(APET) ソコ(APET)

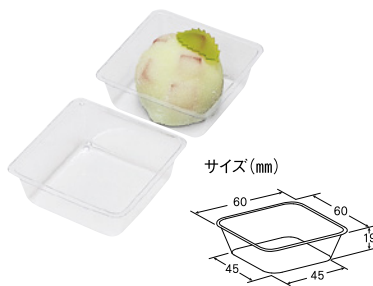

PETトレイ #60

コード	サイズ(mm)	入数
U13800	外寸60×60×19	10,000(2,000×5)

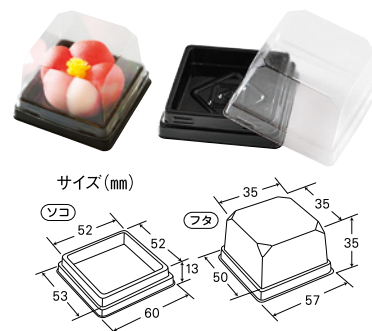

MAK-3

コード	記号	サイズ(mm)	入数
U14110	くろ	内寸48×48×37	1,000 (フタ(100×10) ソコ(100×10))

- フタ+ソコの2点セット(1個口)
- 材質: フタ(APET) ソコ(APET)

さくら

和生カップ(6cm角)対応タイプです。

組立簡単
GP-II

在庫が無くなり次第
廃止品とさせていただきます。



6号



15号

さくら (記号はカップの入る個数です)

コード	記号	内寸(mm)	入数
B25310	6号	177×120×47	100
B25320	8号	237×120×47	100
B25330	10号	297×120×47	100
B25340	12号	237×180×47	100
B25350	15号	297×180×47	50
B25360	20号	297×240×47	50

- フタ・ソコ・天板紙・底板紙の4点セット(1個口)
- 6号~12号は浅フタ、15号・20号は深フタです。

和菓子トレー対応表

(※) 商品によって箱とトレーの入数が異なる場合があります。
あらかじめ本カタログで箱とトレーの入数をご確認のうえご注文ください。

商品コード	トレー品名	記号	入数(※)	対応商品
U13310	和菓子トレー	# 1	200	ST 和菓子 # 1
U13320	和菓子トレー	# 2	200	ST 和菓子 # 2
U13410	和菓子トレー	#25	200	花小紋 #25、ST 和菓子 #25
U13420	和菓子トレー	#26	100	花小紋 #26、ST 和菓子 #26
U13430	和菓子トレー	#27	100	花小紋 #27、ST 和菓子 #27
U13610	和菓子トレー	#554	200	花小紋 #554、ST 和菓子 #554、和香こいろ #554 和香あずき #554、菱菊 #554
U13620	和菓子トレー	#555	200	花小紋 #555、ST 和菓子 #555、和香こいろ #555 和香あずき #555、菱菊 #555
U13630	和菓子トレー	#556	100	花小紋 #556、ST 和菓子 #556、和香こいろ #556 和香あずき #556、菱菊 #556
U13510	和菓子トレー	#68	200	花小紋 #6×8、ST 和菓子 #6×8
U13520	和菓子トレー	#610	200	ST 和菓子 #6×10
U13530	和菓子トレー	#810	200	花小紋 #8×10、ST 和菓子 #8×10
U13110	角平トレー	4号用	500	菊カートン4号
U13120	角平トレー	6号用	500	菊カートン6号
U13130	角平トレー	8号用	400	菊カートン8号
U13140	角平トレー	10号用	100	菊カートン10号、銀河10号
U13150	角平トレー	※12号用	300	菊カートン12号 ※6号用×2(12号用は6号用を2枚使用)
U13160	角平トレー	15号用	100	菊カートン15号、銀河15号
U13170	角平トレー	20号用	100	菊カートン20号、銀河20号
U13710	角トレー	4ヶ	100	つゆしば8号、きくじん8号
U13720	角トレー	5ヶ	100	つゆしば10号・15号・20号、風季10号・15号・20号 きくじん10号・15号・20号
U13730	角トレー	6ヶ	100	つゆしば6号、きくじん6号

この商品の販売は終了いたしました。

浮雲ユニー

●トレーは別売りになります。

高さ
4.3
cm

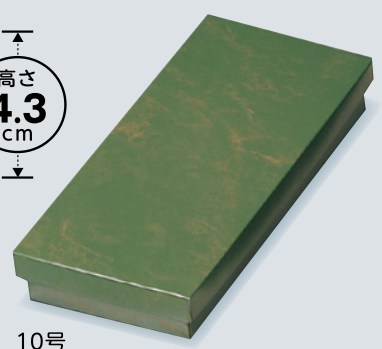

10号



15号



15号 (波段トレー使用)

浮雲ユニー

コード	記号	内寸(mm)	入数
B26410	10号	282×121×43	100
B26420	15号	282×172×43	100

●浅フタ・底波コバ(フチ)式、特殊ニス加工。●フタ・ソコ・天板紙・底板紙の4点セット。●天板紙・底板紙は白板です。

波段トレー(紙トレー)

コード	記号	サイズ(mm)	入数
U13241	10号用	270×108	100
U13261	15号用	270×160	100

この商品の販売は終了いたしました。

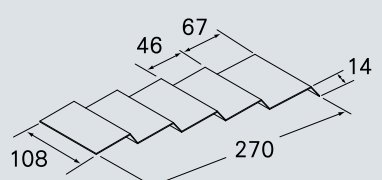

波段トレー10号用(紙トレーを折った状態)

カステラ

銀内函 L 対応のカステラ函



1斤用
銀内函L付



1斤用2本入外函

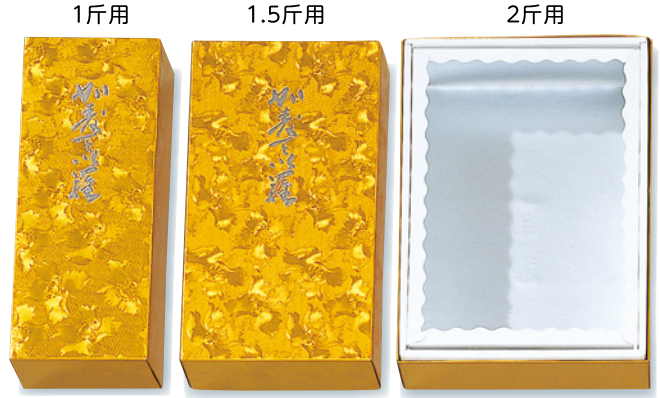

カピタン

プレスコート
光沢加工

コード	記号	内寸 (mm)	入数
B35410	1斤用	262×96×65	200
B35430	1斤用2本入外函	266×194×67	200

- 1斤用：キャラメル式本体、銀内函Lの2点セット(1個口)
- 外函：スリーブ式(横入れ)(1個口)

Lゴールドカステラ

コード	記号	内寸 (mm)	入数
B3531A	1斤用フタ	264×97×64	200
U1731F	1斤用フチ底・銀内函L	257×92×62	200
B3532A	1.5斤用フタ	263×141×64	200
U1732F	1.5斤用フチ底・銀内函L	257×137×62	200
B3533A	2斤用フタ	263×186×65	100
U1733F	2斤用フチ底・銀内函L	256×182×62	100

- フタ**と**フチ底・銀内函L**は別売りです。
ご注文の際はコード番号をご指定ください。

カステラ中底(銀内函L)

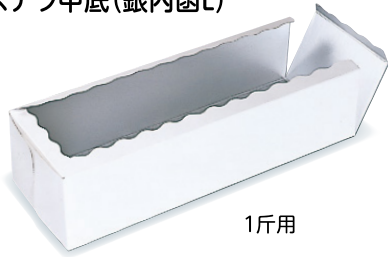

1斤用

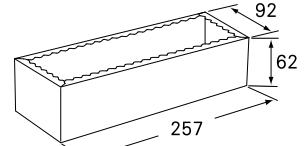
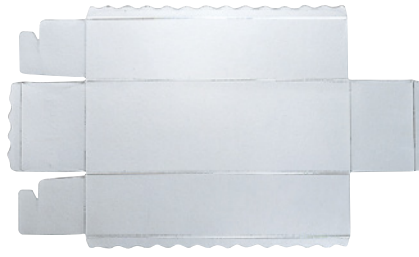

1斤用
カステラ銀内函Lサイズ (mm)

1斤用	257×92×62
1.5斤用	257×137×62
2斤用	256×182×62

カステラ

Rタイプ内函 付のカステラ函



0.75斤用
Rタイプ内函L付



1斤用
Rタイプ内函付

カピタン

プレスコート
光沢加工

コード	記号	内寸 (mm)	入数
B35570	0.75斤用	264×78×66	200

- キャラメル式本体・Rタイプ内函の2点セット(1個口)

風景

プレスコート
光沢加工

コード	記号	内寸 (mm)	入数
B35710	1斤用	262×96×65	200

- 1斤用：キャラメル式本体・Rタイプ内函の2点セット(1個口)

付属品

Rタイプ内函

サイズ(mm)

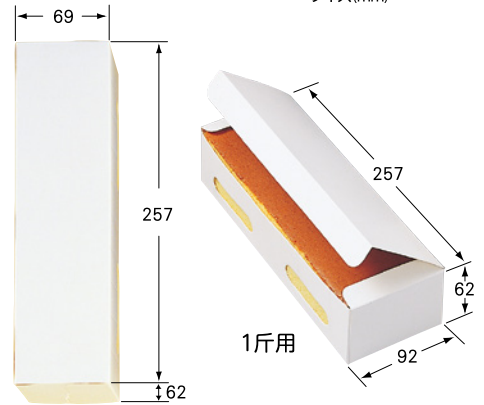

0.75斤用

1斤用

関連商品

1斤用

0.75斤用



カステラセットRタイプ用ガス袋
(Kナイロン)



カステラ用ガス袋
(Kナイロン)

カステラセットRタイプ用 ガス袋

脱酸素剤対応

コード	記号	サイズ (mm)	入数
W15600	1斤用	100×390×65	1,000(100×10)

カステラ用 ガス袋

脱酸素剤対応

コード	記号	サイズ (mm)	入数
W15700	0.75斤用	80×382×64	1,000(100×10)

カステラセットRタイプ用ガス袋・1斤用サイズ(mm)

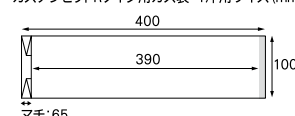

カステラ用ガス袋・0.75斤用サイズ(mm)



カステラ 銀内函 S 対応のカステラ函



●1斤用のみ **フタ** と **フチ底・銀内函 S** は別売りです。
ご注文の際はコード番号をご指定ください。

金カステラ

コード	記号	内寸 (mm)	入数
B3511A	1斤用フタ	254×90×60	100
U1711F	1斤用フチ無底・銀内函S	248×88×60	100
B35120	1.5斤用	254×137×60	100
B35130	2斤用	254×180×60	100

●1斤用のフタは(ノリ付加工)です。
●1.5斤用・2斤用：フタ(折式)・ソコ(フチ無)・銀内函Sの3点セット(1個口)

カステラ中底(銀内函S)

1.5斤用

カステラ銀内函 S サイズ(mm)

サイズ	1斤用	1.5斤用	2斤用
長さ	248	248	248
幅	88	132	176
高さ	60	60	60

※銀内函 S 付の函は、内函と外函の間隔が狭いため、ガスパックの使用には不向きです。

ハーフセットかすていら

半斤サイズのカステラ函

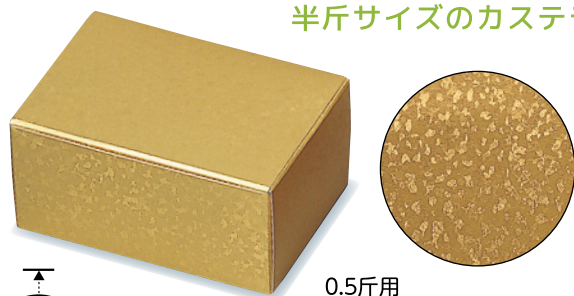

高さ
6.8
cm

ハーフセットかすていら 金河

コード	記号	内寸 (mm)	入数
B35960	0.5斤用	95×136×68	200

●折り式本体・台紙・OPPシートの3点セット(1個口)

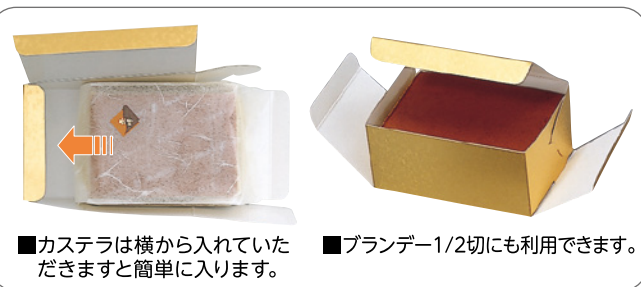

金河 付属品

OPPシート
(OPPシートは敷いてご使用ください)

0.5斤台紙
(90×130)

0.5斤用

プラスチックコート
光沢加工

この商品の販売は
終了いたしました。

0.5斤台紙
(130×90)

リエール 付属品

ハーフセットかすていら リエール

コード	記号	内寸 (mm)	入数
B36060	0.5斤用	136×95×68	200

●キャラメル式本体・台紙・Sボン巻紙の3点セット(1個口)

Sボン巻紙

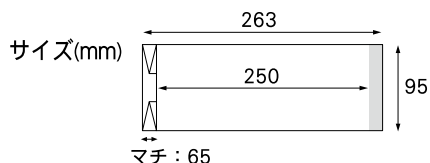

関連商品

雲流かすていら ラミ袋

脱酸素剤対応

コード	記号	サイズ (mm)	入数
W15800	0.5斤用	95×250×65	1,000

