

# Fresh cake

フレッシュケーキ函



P06 - P38

# クール105 手サゲ式のサービス箱に、保冷剤スペースが付きました。



クール105  
ホワイト

COOL 105 WHITE

COOL 105 WHITE

POINT

- ▶ 保冷剤スペース対応
- ▶ そのまま渡せる手提げ形式
- ▶ 組み立て簡単&収納時はコンパクト
- ▶ 豊富な6サイズ

使い方簡単！保冷剤スペース

1 ミシン目を外して

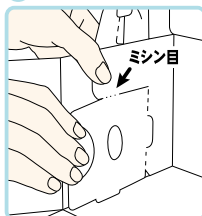

2 反対側に折るだけ！

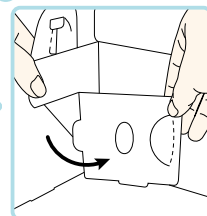

保冷剤対応！

高さ  
10.5  
cm



## クール105 ホワイト

保冷剤  
スペース

コード	記号	内寸(mm)	入数
A81010	3×4	90×120×105	500
A81020	3.5×5	105×150×105	500
A81030	4×6	120×180×105	400
A81040	5×7	150×210×105	300
A81050	6×8	180×240×105	200
A81060	7×9	210×270×105	200

※既製品OPLシリーズとは紙質が異なります。

●ネーム入れの位置、サイズは限定になります。

位置：上面中央  
サイズ：H30mm×W70mm以内  
ロット：サイズ取り混ぜ3%以上

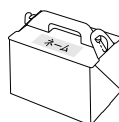

# FT105 ピッタリフィットで効率アップ!! 新感覚のサービス箱です。



FT105-ホワイトと、ピッタリ収まる専用のFTトレーの組み合わせでケーキの箱詰めが簡単に! お客様をお待たせしないスピーディーな対応が可能になります。

Point  
1

ケーキの移動が簡単



立体的なトレーでケーキを傷つけにくく、箱やショーケースから出し入れしやすい!

Point  
2

箱詰めに迷わない



各サイズの箱にピッタリ収まる FTトレーは箱詰めがスピーディー!

Point  
3

新タイプの保冷剤スペース

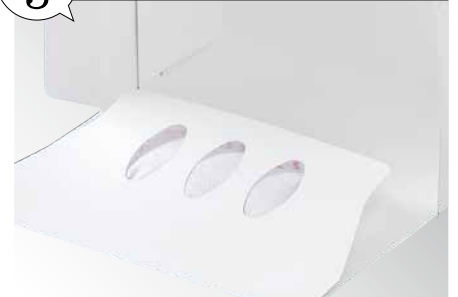

保冷剤をサッと挟むだけの簡単スペース!

No.2は、ひな祭り等の  
ペア商品に活躍しそう♪



No.2



No.6



No.4



No.9

高さ  
10.5  
cm

## FT105-ホワイト

コード	記号	内寸(mm)	入数
A80120	No.2	97( 86)*×175×105	300
A80140	No.4	181(170)*×175×105	200
A80160	No.6	181(170)*×260×105	200
A80190	No.9	265(254)*×260×105	100

\*カッコ内のサイズは、保冷剤を入れた場合のサイズです。

●ネーム入れはできません。

直接お菓子を  
乗せられます♪



↑メタル紙トレーを  
使用した場合

## FTトレー #70

コード	内寸(mm)	入数
U31310	70×70×28	1,000(100×10)

●材質: PET

## メタル紙トレー

コード	記号	サイズ(mm)	入数
U30450	メタル70×70	70×70×23	1,000(100×10)

高さ6.5cmの正方形タイプ、ギフトにもご利用いただけます。

# ロックBOX 65



タルトや焼き菓子詰め合せにピッタリ！  
サイズとカラーも豊富です。

『バレンタイン&ホワイトデー』  
『ひなまつり』や『母の日』など  
さまざまなシーンでお使いいただけます。

■デコ函用ケーキトレーも使えます。

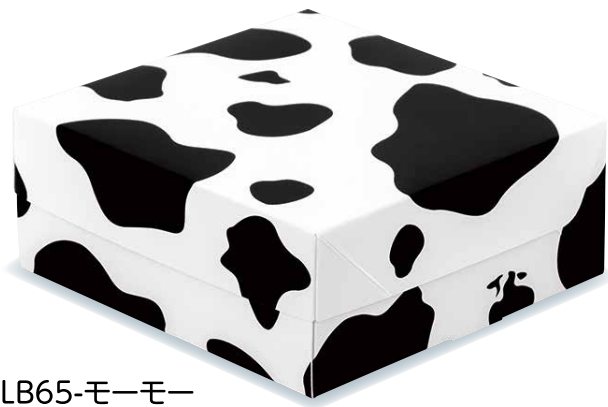

LB65-モーモー



LB65-ブラウン

フスコート  
光沢加工



LB65-ピンク



LB65-プレス

フスコート  
光沢加工

## ロックBOX65

■P109もご覧ください。

記号	内寸 (mm)	入数	対応トレイ	カラー			
				モーモー (略称:LB65-MM)	プレス (略称:LB65-P)	ブラウン (略称:LB65-br)	ピンク (略称:LB65-pk)
140	140×140×65	200	4寸用	A60910	A60210	A60710	A60510
160	160×160×65	200	4.5寸用	A60920	A60220	A60720	A60520
185	185×185×65	200	5寸用	A60930	A60230	A60730	A60530
212	212×212×65	100	6寸用		A60240		

デコ函用ケーキトレーを使用して、ホールケーキにもどうぞ。

# ロックBOX 65



LB65-アイボリー



LB65-ネーブル



プレスコート  
光沢加工



LB65-レッド

プレスコート  
光沢加工



LB65-ブラック

## ロックBOX65

■P109もご覧ください。

記号	内寸 (mm)	入数	対応トレー	アイボリー (略称:LB65-I)	ネーブル (略称:LB65-N)	レッド (略称:LB65-R)	ブラック (略称:LB65-B)
140	140×140×65	200	4寸用	A60310	A60410	A60610	A60810
160	160×160×65	200	4.5寸用	A60320	A60420	A60620	A60820
185	185×185×65	200	5寸用	A60330	A60430	A60630	A60830
212	212×212×65	100	6寸用	A60340	A60440		

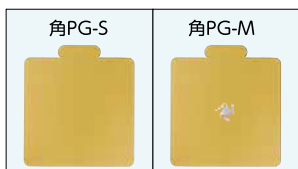

白角トレー <b>NEW</b>	AGT-S	
アルミトレー	AGT-K	
金角トレー	AGT-M	
HITトレー	8角デコトレー	
Gスクエアトレー	SG角トレー	
PSTトレー	GPMデコトレー	

### 関連商品

【ロックBOX65】は、デコ函用ケーキトレーが使用できます。

■トレーの詳細はP128～130をご覧ください。

対応トレー 一覧 (枠内の英数字は「コード番号」です)	サイズ	(140) 4寸	(160) 4.5寸	(185) 5寸	(212) 6寸
	白角トレー-S(スタンダード)			U51020	U51030
アルミトレー				U50130	U50140
金角トレー		U50210	U50220	U50230	U50240
HITトレー		U50310	U50320	U50330	U50340
PSTトレー			U50920	U50930	U50940
Gスクエアトレー		U51410	U51420	U51430	U51440
角PG-S(スタンダード)		U51510	U51520	U51530	U51540
角PG-M (三ツ目金具)		U51610	U51620	U51630	U51640
AGT-S (スタンダード)		U50510	U50520	U50530	U50540
AGT-K (ケーピン)		U50710	U50720	U50730	U50740
AGT-M (三ツ目金具)		U50610	U50620	U50630	U50640
8角デコトレー		U50810	U50820	U50830	U50840
SG角トレー		U50410	U50420	U50430	U50440
GPMデコトレー		U51310	U51320	U51330	U51340



**注意** AGT-M、金角トレー、角PGトレーに使用しております金具部分に酸味の強い食材が直接触れますと、金具の酸化により味、色の変化が起きることがありますのでご注意ください。

ちょうどいい高さのロックBOX、できました。

# ロックBOX 80



8センチの高さがちょうどいい  
華やかなアントルメ等にもぴったりです!!  
帯を巻いたり、リボンをかけて素敵な贈り物にも。



LB80-140  
(4寸用)



LB80-160  
(4.5寸用)



LB80-185  
(5寸用)



LB80-212  
(6寸用)

## ロックBOX80-プレス (略称:LB80-P)

プレスコート  
光沢加工

コード	記号	内寸(mm)	入数	対応トレイ
A63210	140	140×140×80	200	4寸用
A63220	160	160×160×80	100	4.5寸用
A63230	185	185×185×80	100	5寸用
A63240	212	212×212×80	100	6寸用

●トレイの組合せは9ページの一覧をご覧ください。

上質原紙を使用した丈夫な作りで、しっかりケーキを守ります。

# ロックBOX105



高さ  
**10.5**  
cm

保冷剤  
スペース



プレスコート  
光沢加工

保冷剤  
スペース

## ロックBOX105-ホワイト (略称:LB105-W)

コード	記号	内寸 (mm)	入数
A50120	3.5×5	105×150×105	300
A50130	4×6	120×180×105	300
A50140	5×7	150×210×105	200
A50150	6×8	180×240×105	200
A50160	7×9	210×270×105	100
A50170	8×10	240×300×105	100
A50180	9×11	270×330×105	100

●8×10、9×11は保冷剤スペース非対応

■ロックBOX105-ホワイトにプレスコート(表面光沢加工)を施してあります。

## ロックBOX105-プレス (略称:LB105-P)

コード	記号	サイズ (mm)	入数
A50220	3.5×5	105×150×105	300
A50230	4×6	120×180×105	300
A50240	5×7	150×210×105	200
A50250	6×8	180×240×105	200
A50260	7×9	210×270×105	100
A50270	8×10	240×300×105	100

●8×10は保冷剤スペース非対応

### ロックBOX〔保冷剤スペース〕対応タイプのご使用方法

#### ここが便利! LBシリーズ

(実用新案第3087646号)

- とても丈夫なフタソコ一体型。
- 簡単便利!ワンタッチ組み立て。
- フロントロック付!  
テープ不要でフタとソコをしっかり止める。
- サイドロックでケーキをこわさない。
- サイドオープンでケーキの出し入れラクラク。
- コンパクト設計!在庫時も省スペース。



#### 使い方は3通り

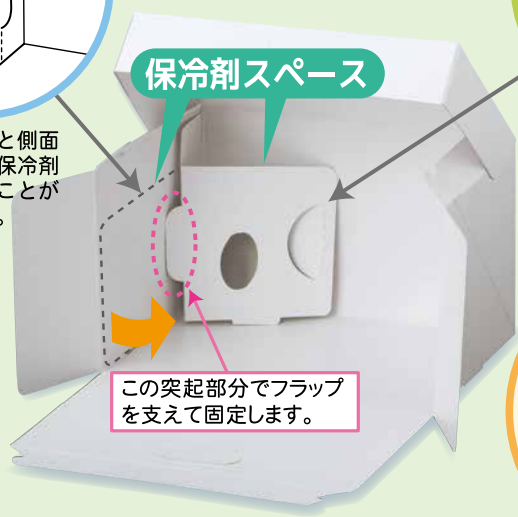
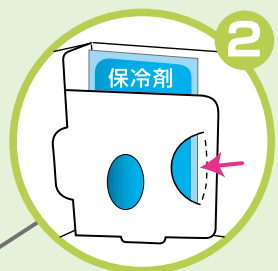

#### 関連商品

■LB105-OPLの3.5×5、折・ニューワンタッチのNo5に使用できます。



#### ミニロールGトレー (3.5×5用)

コード	記号	サイズ (mm)	入数
U20900	3.5×5	102×147×25	300

■LB105-OPLの4×6、折・ニューワンタッチのNo6に使用できます。

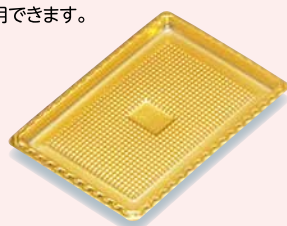

#### GPトレー 3.5×5

コード	記号	内寸 (mm)	入数
U31210	3.5×5	88×132×8	300(50×6)



#### シャインGトレー (4×6用)

コード	記号	サイズ (mm)	入数
U21000	4×6	105×175×26	400

# ロックBOX 105 好評の LB105、カラフルに取り揃えました。



プレスコート  
光沢加工

LB105-レッド



LB105-ピンク



LB105-ネーブル

保冷剤  
スペース

高さ  
10.5  
cm



LB105-アイボリー



プレスコート  
光沢加工

LB105-ブラック

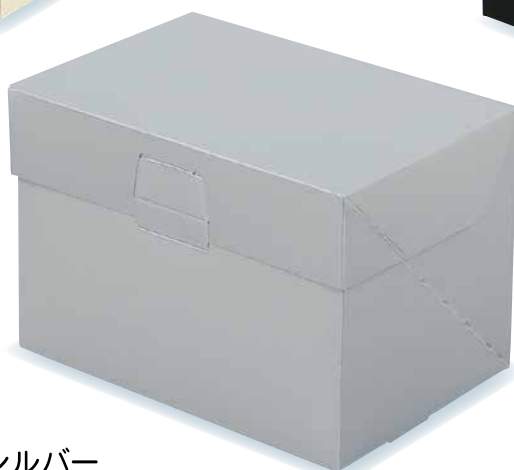

プレスコート  
光沢加工

LB105-シルバー

## ロックBOX 105

記号	内寸 (mm)	入数	レッド (略称:LB105-R)	ピンク (略称:LB105-PK)	アイボリー (略称:LB105-I)	ネーブル (略称:LB105-N)	シルバー (略称:LB105-S)	ブラック (略称:LB105-B)
3.5×5	105×150×105	300	A50720	A50420	A50520	A50620	A50920	A51020
4×6	120×180×105	300	A50730	A50430	A50530	A50630	A50930	A51030
5×7	150×210×105	200	A50740	A50440	A50540	A50640	A50940	A51040
6×8	180×240×105	200	A50750	A50450	A50550	A50650	A50950	A51050
7×9	210×270×105	100	A50760	A50460	A50560	A50660	A50960	A51060

洋生サービス函「サイドオープン」

デコレーションケーキ函

ギフト函

チョコレート函

アルミカップ

和菓子函

関連商品



ロールケーキにも使える細長タイプ。

# ロックBOX 105



LB105-プレス (3.5×7)  
(3.5×8.5)

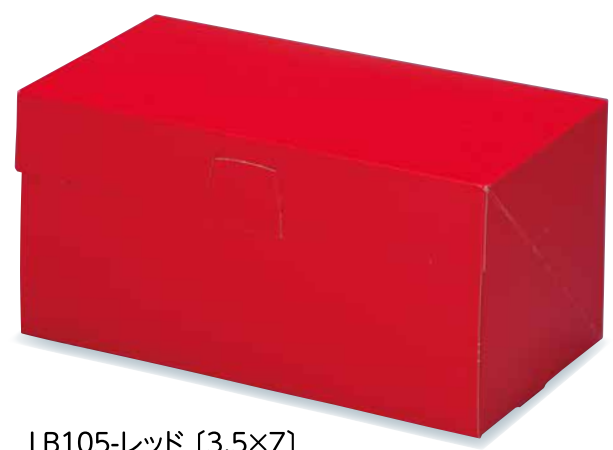

LB105-レッド (3.5×7)

プレスコート  
光沢加工



LB105-アプリコ (3.5×7)



LB105-ステッチ (3.5×7)

ロックBOX 105 (細長タイプ)				
記号	内寸 (mm)	入数	コード	
				プレス (略称:LB105-P)
3.5×7	108×210×105	300	コ ー ド	レッド (略称:LB105-R)
				アプリコ (略称:LB105-AP)
3.5×8.5	108×260×105	300		ステッチ (略称:LB105-ST)
				A50310
				A50810
				A51110
				A51210
				A50320

ロールケーキ函としてご使用の際は、別売の **FGトレー** **GPロールトレー** をご利用ください。

### 関連商品

■LB105・105OPLの3.5×7・3.5×8.5に使用できます。



■LB105・105OPLの3.5×7に使用できます。

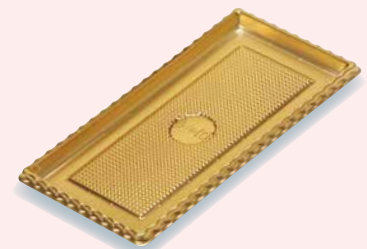

#### FGトレー (3.5×7用・3.5×8.5用)

コード	記号	サイズ (mm)	入数
U21120	3.5×7用	104×202(190)※×25	300
U21130	3.5×8.5用	104×252(240)※×25	300

※カッコ内は保冷剤等使用時の寸法です。

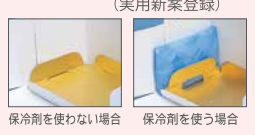

保冷剤を使わない場合 保冷剤を使う場合

#### GPロールトレー 6寸用 (3.5×7用)

コード	記号	サイズ (mm)	入数
U20310	6寸用	85×185×10	300

なにかと便利なロックBOXのハイタイプ

# ロックBOX 120

高さのあるショートケーキやカップケーキ、  
アントルメ、ロールケーキなど  
いろいろ使えるハイタイプのロックBOXです。



細長タイプ



高さ  
12  
cm

プレスコート  
光沢加工

## ロックBOX 120-プレス (略称:LB120-P)

コード	記号	内寸(mm)	入数	対応トレイ
A68920	3×8.5	92×258×120	200	STレー8.5



高さ  
12  
cm

正方形タイプ

プレスコート  
光沢加工

## ロックBOX 120-プレス (略称:LB120-P)

コード	記号	内寸(mm)	入数	対応トレイ
A67210	140	140×140×120	200	4寸用
A67220	160	160×160×120	100	4.5寸用
A67230	185	185×185×120	100	5寸用
A67240	212	212×212×120	100	6寸用

●対応デコトレイにつきましては、P134～136をご覧ください。

スタンダードタイプ



高さ  
12  
cm



保冷剤  
スペース

## ロックBOX 120-ホワイト (略称:LB120-W)

コード	記号	内寸(mm)	入数
A54120	3.5×5	105×150×120	300
A54130	4×6	120×180×120	300
A54140	5×7	150×210×120	200
A54150	6×8	180×240×120	200

### 関連商品



#### ミニロールGトレイ (3.5×5用)

コード	記号	サイズ(mm)	入数
U20900	3.5×5	102×147×25	300

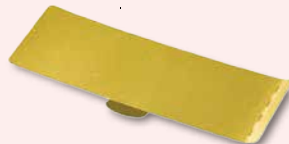

#### STレー8.5 (3×8.5用)

コード	記号	サイズ(mm)	入数
U21230	8.5	89×256(244)*	100

※(244)は保冷剤スペースを使用した場合のサイズです。



#### シャインGトレイ (4×6用)

コード	記号	サイズ(mm)	入数
U21000	4×6	105×175×26	400

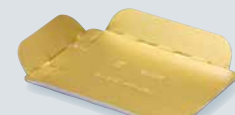

#### FGトレイ (3.5×5用)

コード	記号	サイズ(mm)	入数
U21110	3.5×5	101×142(130)**×25	200

※(130)は保冷剤スペースを使用した場合のサイズです。

在庫が無くなり次第廃止品とさせていただきます。

のり付無しの、折り式組立タイプ。保冷剤スペース付きもあります。

●このページの商品は、すべてネーム入れできません。

# 洋生ケーキ函



■折り式サービス函の基本商品。サイズも豊富です。

## KSカートン折

コード	記号	内寸 (mm)	入数
A10110	No.4	90×120×85	600
A10120	No.5	105×150×85	600
A10130	No.6	120×180×85	500
A10140	No.7	150×210×85	400
A10150	No.8	180×240×85	300
A10160	No.9	210×270×85	200
A10170	No.10	240×300×85	200

正方形タイプ

A10260	15×15	150×150×85	300
A10270	18×18	180×180×85	200

細長タイプ

A10280	8×17	87×175×85	400
A10290	8×26	87×265×85	300

■P108もご覧ください。



■ケーキを引き立たせる上質原紙を使用しています。

## 白ショート折

コード	記号	内寸 (mm)	入数
A10320	No.5	105×150×85	600
A10330	No.6	120×180×85	500
A10340	No.7	150×210×85	400
A10350	No.8	180×240×85	300
A10360	No.9	210×270×85	200
A10370	No.10	240×300×85	200

■白ショート折の高さ10.5cmタイプです。



## 105白折

コード	記号	内寸 (mm)	入数
A10410	No.4	90×120×105	600
A10420	No.5	105×150×105	500
A10430	No.6	120×180×105	400
A10440	No.7	150×210×105	300
A10450	No.8	180×240×105	200
A10460	No.9	210×270×105	200
A10470	No.10	240×300×105	200

満にフラップを差し込みます。

保冷剤スペース使用の場合

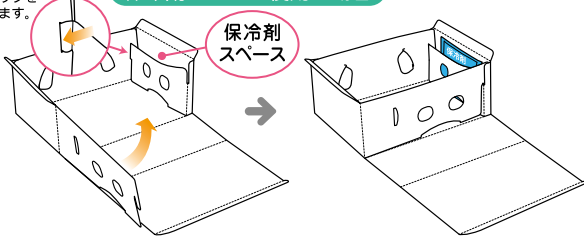

通常使用の場合

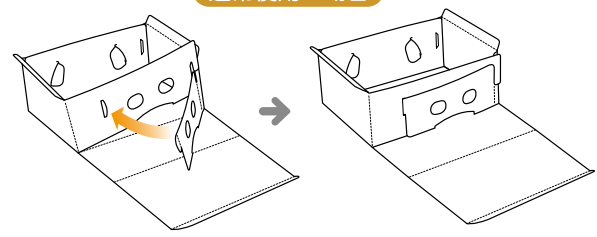

■KSカートン折の高さ6cmタイプです。



## ミニショート折

コード	記号	内寸 (mm)	入数
A10620	No.5	105×150×60	600
A10630	No.6	120×180×60	600
A10640	No.7	150×210×60	500
A10650	No.8	180×240×60	400
A10660	No.9	210×270×60	300

組立簡単なワンタッチ式、丈夫な Y.C ボックス、手軽なミニデコ。

●このページの商品は、Y.Cボックス以外ネーム入れできません。

# 洋生ケーキ函

■上質原紙を使用しています。  
上からケーキの出し入れをします。



No.5 : 底貼(底板紙組み込み式)  
No.6~No.9 : サイド貼

## 白ワンタッチ

コード	記号	内寸 (mm)	入数
A20120	No.5	105×150×88	500
A20130	No.6	120×180×85	500
A20140	No.7	150×210×85	400
A20150	No.8	180×240×85	300
A20160	No.9	210×300×85	200

■ワンタッチサービス函の普及タイプ。



No.5 : 底貼(底板紙組み込み式)  
No.6~No.9 : サイド貼

## SSワンタッチ

コード	記号	内寸 (mm)	入数
A20220	No.5	105×150×88	500
A20230	No.6	120×180×85	500
A20240	No.7	150×210×85	400
A20250	No.8	180×240×85	300
A20260	No.9	210×300×85	200

■SSワンタッチの柄物です。



在庫が無くなり次第  
廃止品とさせていただきます。

全サイズ : サイド貼

## タワーワンタッチ

コード	記号	内寸 (mm)	入数
A20330	No.6	120×180×85	500
A20340	No.7	150×210×85	400
A20350	No.8	180×240×85	300
A20360	No.9	210×300×85	200

■サイドからケーキの  
出し入れができます。

■ニューワンタッチの高さをアップして10.5cmにしました。



サイドオープン  
ケーキの出し入れ簡単!

全サイズ : サイド貼

## ニューワンタッチ

コード	記号	内寸 (mm)	入数
A20410	No.4	90×120×85	500
A20420	No.5	105×150×85	500
A20430	No.6	120×180×85	500
A20440	No.7	150×210×85	400
A20450	No.8	180×240×85	300
A20460	No.9	210×270×85	200

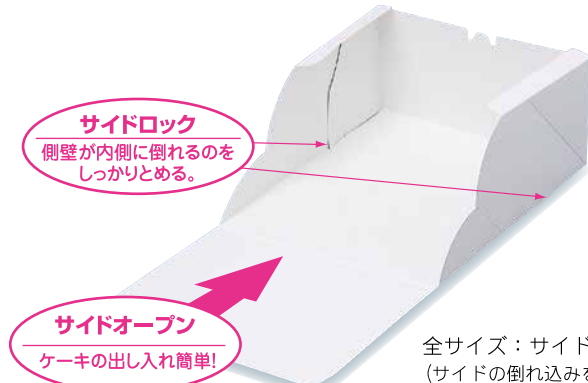

サイドロック  
側壁が内側に倒れるのを  
しっかりとめる。

高さ  
10.5  
cm

サイドオープン  
ケーキの出し入れ簡単!

全サイズ : サイドロック式  
(サイドの倒れ込みを防ぎます。)

## 105ニューワン

※No.4はありません。

コード	記号	内寸 (mm)	入数
A20520	No.5	105×150×105	400
A20530	No.6	120×180×105	400
A20540	No.7	150×210×105	300
A20550	No.8	180×240×105	200
A20560	No.9	210×270×105	100

■ガツリとしたつくりが自慢の洋生ギフト函です。  
アイデア次第で、多用途にお使いいただけます。

■高さ11cmの長方形です。  
■下欄の別売トレーもご利用  
いただけます。



プレスコート  
光沢加工

紙中底



バニラ

## ミニデコ3号

コード	記号	内寸 (mm)	入数
D81110	バニラ	110×125×110	300

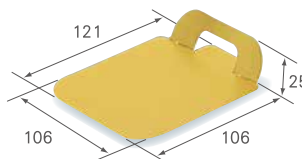

関連商品

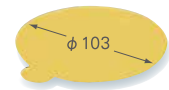

## ミニデコ角トレー3号

(保冷剤対応)

## AGTケーキトレー3寸

コード	商品名	記号	サイズ (mm)	入数
U3060	ミニデコ角トレー	3号	106×106	600 (100×6)
U30700	AGTケーキトレー	3寸	φ103	600 (50×12)

## Y.Cボックス

コード	記号	内寸 (mm)	入数
A20650	6×8	240×180×85	100
A20660	7×9	270×210×85	100
A20670	8×10	300×240×85	100
A20680	9×11	330×270×85	100

●フタ・ソコ・紙中底の3点セット (1個口)

# CP105

新しいタイプの洋生サービス函。  
優しい風合いのクラフト原紙を使用した『ウッズ』も好評です。



# CP105

■ウッズ用原紙はリサイクル原紙につきロットにより多少の色違いや、紙厚、紙目が異なることがあります。予めご了承ください。

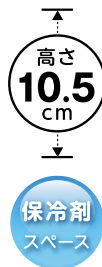

## CP105-ホワイト (略称:CP105-W)

コード	記号	内寸 (mm)	入数
A70110	3×4	90×120×105	500
A70120	3.5×5	105×150×105	400
A70130	4×6	120×180×105	400
A70140	5×7	150×210×105	300
A70150	6×8	180×240×105	200
A70160	7×9	210×270×105	100

●3×4はネーム入れできません。

## CP105-ウッズ

コード	記号	内寸 (mm)	入数
A70910	3×4	90×120×105	500
A70920	3.5×5	105×150×105	400
A70930	4×6	120×180×105	400
A70940	5×7	150×210×105	300
A70950	6×8	180×240×105	200
A70960	7×9	210×270×105	100

●3×4はネーム入れできません。

### 保冷剤スペースの使い方

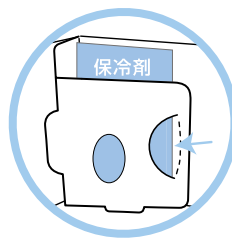
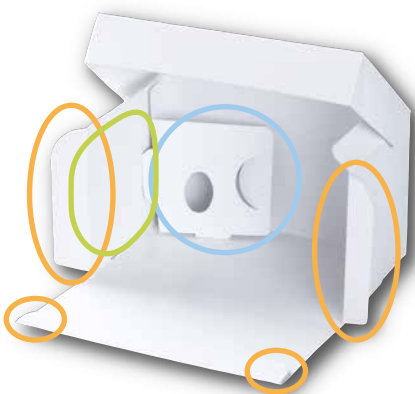

フラップを起こして保冷剤スペースの完成。  
切り込みに保冷剤を挟んで固定できます。

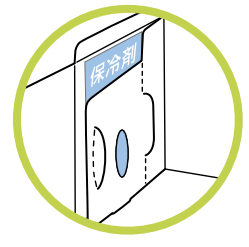

フラップと側面の隙間に保冷剤を入れることができます。

鮮やかで自然な色合いが好評です！

# CP105 カラー

お店の雰囲気やイベント、季節に合わせて使えます。

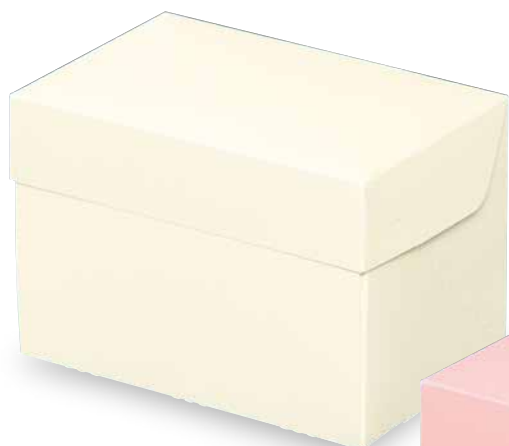

CP105 アイボリー



CP105 オレンジ



CP105 ピンク



CP105 イエロー



CP105 グリーン



CP105 ブラウン

## CP105

記号	内寸(mm)	入数	アイボリー (略称:CP105-i)	オレンジ (略称:CP105-or)	ピンク (略称:CP105-pk)	イエロー (略称:CP105-y)	ブラウン (略称:CP105-br)	グリーン (略称:CP105-g)
3×4	90×120×105	500	A70310	A70410	A70510	A70610	A70710	A70810
3.5×5	105×150×105	400	A70320	A70420	A70520	A70620	A70720	A70820
4×6	120×180×105	400	A70330	A70430	A70530	A70630	A70730	A70830
5×7	150×210×105	300	A70340	A70440	A70540	A70640	A70740	A70840
6×8	180×240×105	200	A70350	A70450	A70550	A70650	A70750	A70850
7×9	210×270×105	100	A70360	A70460	A70560	A70660	A70760	A70860

●CP105各色すべて、3×4はネーム入れできません。

変わらぬ人気の超ロングセラー、安心してお使い頂ける HB シリーズです。

# ハンドボックス

■HB白ム地にプレスコート(表面光沢加工)を施してあります。



HB白ム地

7×9サイズ  
3×9サイズ  
あります。



HBホワイトP

プレスコート  
光沢加工



HBメルシー



HBグラス



在庫が無くなり次第  
廃止品とさせていただきます。

HB風船

〔3×4〕〔4×6〕は、  
販売を終了いたしました。

HBハウス

〔5×7〕〔6×8〕は、  
販売を終了いたしました。

## HB(ハンドボックス)

記号	内寸(mm)	入数	白ム地	ホワイトP	メルシー	ハウス	風船	グラス
3×4	90×120×90	500	A30110	A30310	A30710	A30910	A30810	A30610
3.5×5	105×150×90	500	A30120	A30320	A30720	A30920	A30820	A30620
4×6	120×180×90	500	A30130	A30330	A30730	A30930	A30830	A30630
5×7	150×210×90	400	A30140	A30340	A30740	A30940	A30840	A30640
6×8	180×240×90	300	A30150	A30350	A30750	A30950	A30850	A30650
7×9	210×270×90	100	A30160					
3×9	90×270×90	400	A30230					

持ち手付きのスタンダード、ロングサイズもあります。

# ハンドボックス

## ロングタイプ

■HB白ム地のロングサイズ。  
シュークリーム対応用です。



## HB白ム地 3×9

コード	記号	内寸 (mm)	入数
A30230	3×9	90×270×90	400



在庫が無くなり次第  
廃止品とさせていただきます。



[3.5×5]は、販売を  
終了いたしました。

7×9サイズ  
あります。

## HBフレッシュ

コード	記号	内寸 (mm)	入数
A30510	No.1(3×4)	90×120×90	500
A30520	No.2(3.5×5)	105×150×90	500
A30530	No.3(4×6)	120×180×90	500
A30540	No.4(5×7)	150×210×90	400
A30550	No.5(6×8)	180×240×90	300

※この商品のみ記号表示が異なります。

## HBマイシーズン

コード	記号	内寸 (mm)	入数
A31010	3×4	90×120×90	500
A31020	3.5×5	105×150×90	500
A31030	4×6	120×180×90	500
A31040	5×7	150×210×90	400
A31050	6×8	180×240×90	300
A31060	7×9	210×270×90	100

## 商品説明

### HBシリーズ

#### トップオープン式

HBシリーズは上からケーキの  
出し入れをします。



#### 底板紙組み込み式

4×6以上・3×9は函を組み立てると、  
底板紙が自動的に組み込まれフラット  
になります。

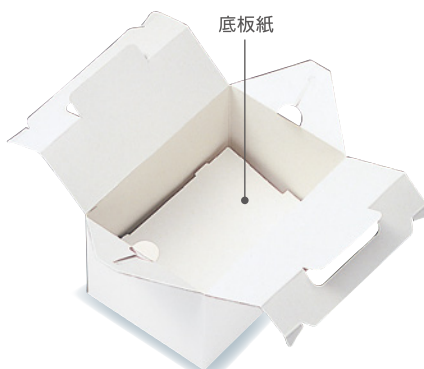

3.5×5以下・5×5・6×6サイズは  
下図タイプとなります。

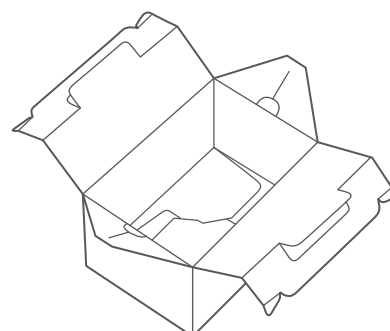



淡いパステルトーンに包まれた、キレイなカラーハンドボックスです。

# カラーHB

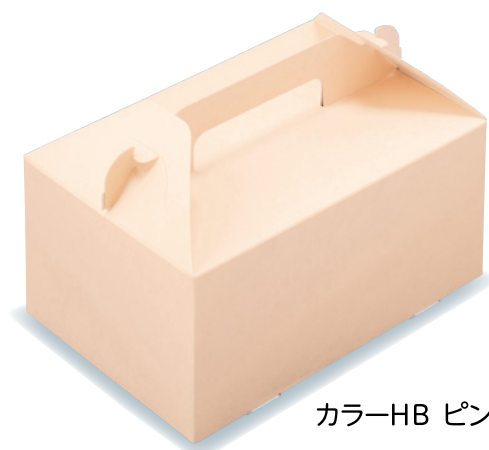

カラーHB ピンク

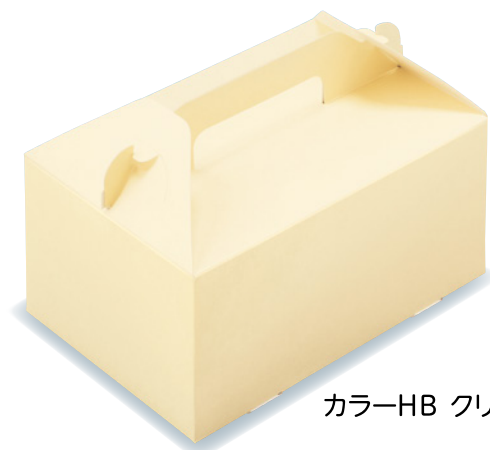

カラーHB クリーム



在庫が無くなり次第  
廃止品とさせていただきます。

〔3×4〕〔4×6〕は、  
販売を終了いたしました。

カラーHB グリーン

## カラーHB

記号	内寸 (mm)	入数	コード		
			ピンク	グリーン	クリーム
3×4	90×120×90	500	A31110	A31310	A31210
3.5×5	105×150×90	500	A31120	A31320	A31220
4×6	120×180×90	500	A31130	A31330	A31230
5×7	150×210×90	400	A31140	A31340	A31240
6×8	180×240×90	300	A31150	A31350	A31250

## 商品説明

### カラーHBシリーズ

#### トップオープン式

上からケーキの出し入れを  
します。



#### 全サイズ底板紙組み込み式

カラーHBシリーズは全サイズ底板紙  
組み込み式でフラットになります。

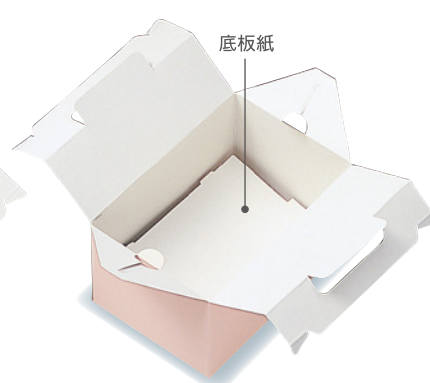

#### カラーHB色見本

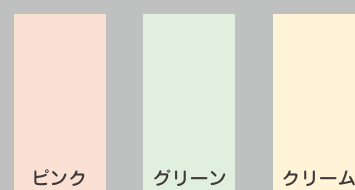

ピンク

グリーン

クリーム

この見本は4色プロセスで印刷していますので  
現物と多少の色誤差があります。

ケーキの出し入れ簡単な、持ち手付きサイドオープンタイプ。

# OPL

■OPL-ホワイトにプレスコート(表面光沢加工)を施してあります。



OPL-ホワイト

7×9  
8×10 サイズ  
あります。



プレスコート  
光沢加工

OPL-プレス

7×9 サイズ  
あります。



OPL-ハッピータイム



OPL-フルーツ

在庫が無くなり次第  
廃止品とさせていただきます。

[3.5×4] [6×8]は、  
販売を終了いたしました。

OPL							
記号	内寸 (mm)	入数		ホワイト	プレス	ハッピータイム	フルーツ
3×4	90×120×90	500	コ ー ド	A40110	A40210	A40310	A40410
3.5×5	105×150×90	500		A40120	A40220	A40320	A40420
4×6	120×180×90	400		A40130	A40230	A40330	A40430
5×7	150×210×90	300		A40140	A40240	A40340	A40440
6×8	180×240×90	200		A40150	A40250	A40350	A40450
7×9	210×270×90	100		A40160	A40260		
8×10	240×300×90	100		A40170			

## ここが便利！OPLシリーズ

(特許第3040392号)

- [サイドオープン] ケーキの出し入れ楽々。
- [ハンドロック] 持ち手がはずれないので安心。
- [サイドロック] 組み立て簡単! カチッと決まる。サイド面が倒れないので、ケーキをこわさない。
- [ダブルストッパー] フタが沈まないで安心。
- 持ち手をたおし、積み重ねができるタフな箱。
- コンパクトで在庫時も省スペース。
- 内側が白い上質原紙を使用。(ウッズを除く)

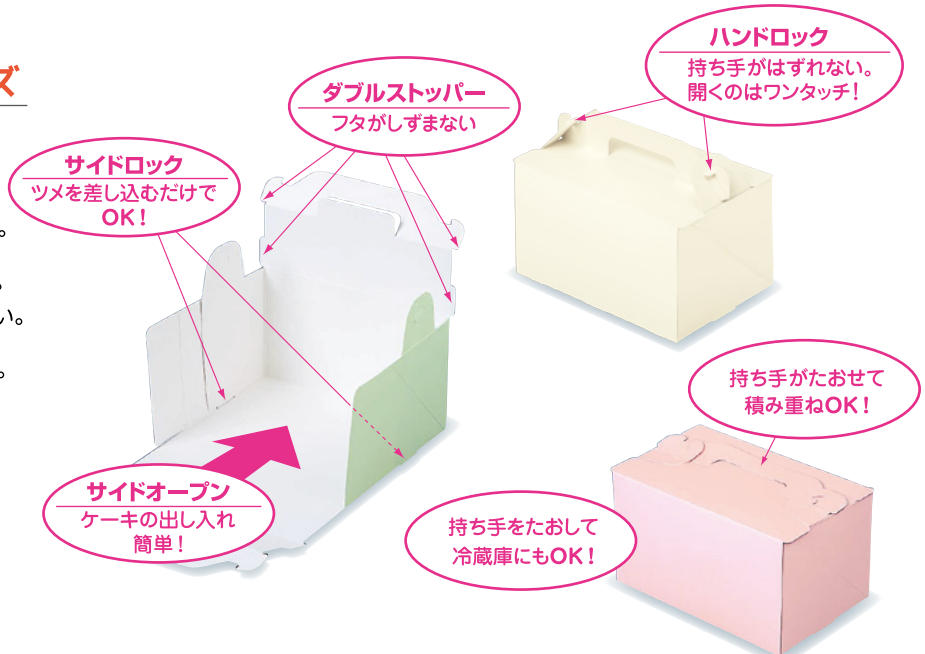

ご用向きに合わせてお選びください。

# OPL/OTB/寿



OPL-ライム

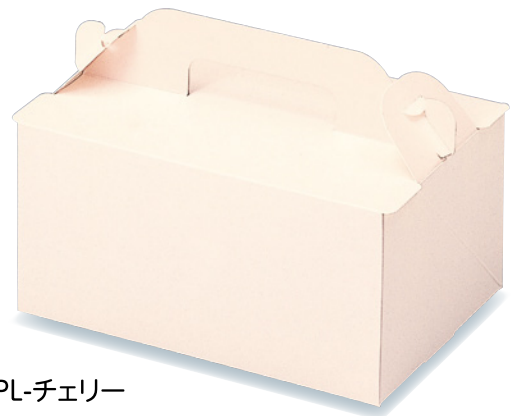

OPL-チェリー

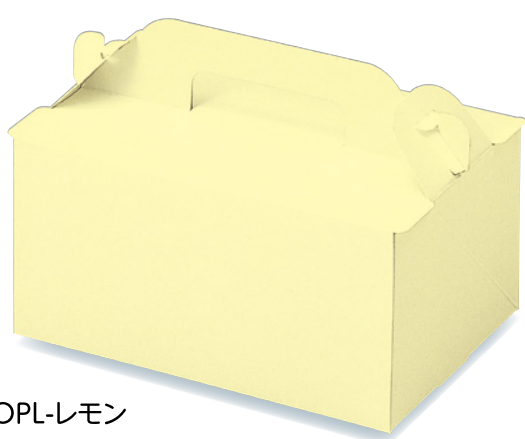

OPL-レモン



OPL-ウッズ

■ウッズ原紙はリサイクル原紙につき、ロットにより多少の色違いや、紙厚紙目が異なることがあります。予めご了承ください。

OPL							
記号	内寸 (mm)	入数		ライム	チェリー	レモン	ウッズ
3×4	90×120×90	500	コ ー ト	A40710	A40510	A40610	A40810
3.5×5	105×150×90	500		A40720	A40520	A40620	A40820
4×6	120×180×90	400		A40730	A40530	A40630	A40830
5×7	150×210×90	300		A40740	A40540	A40640	A40840
6×8	180×240×90	200		A40750	A40550	A40650	A40850

■紙仕切(紙トレー)付のサイドオープンタイプ。  
10センチ幅で、3サイズご用意致しました。  
ロールケーキ・カップ類に最適です。

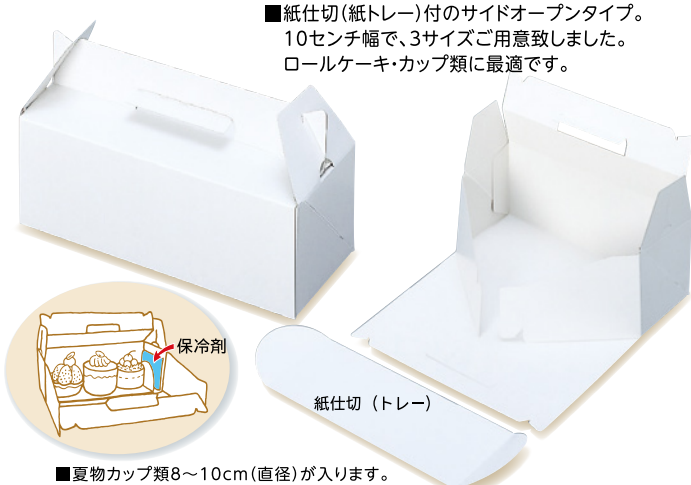

■夏物カップ類8~10cm(直径)が入ります。  
■保冷剤をご使用の場合はトレーを折り込んでご使用ください。

## OTB白ム地 (オープンハンドケース白ム地)

コード	記号	内寸 (mm)	入数
A91510	No.1021	100×210×90	200
A91520	No.1025	100×250×90	200
A91530	No.1030	100×300×90	150

●本体・紙仕切の2点セット (1個口)



プレスコート  
光沢加工

■窓貼りはありません。函を組み立てると窓が隠れる構造です。

## ウェディングケース 手サゲ白ム地寿

コード	内寸 (mm)	入数
A91110	82×105×80	500

●ネーム入れはできません。

サイドオープンで使いやすいOPLが、高さアップ(+15mm)で便利さアップ！

# 105 OPL

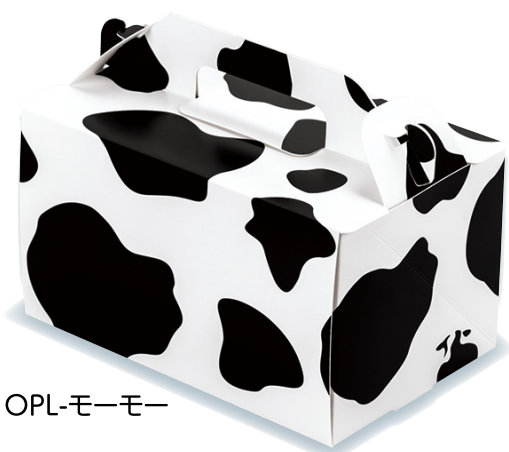

105 OPL-モーモー



105 OPL-ミント



105 OPL-オレンジ

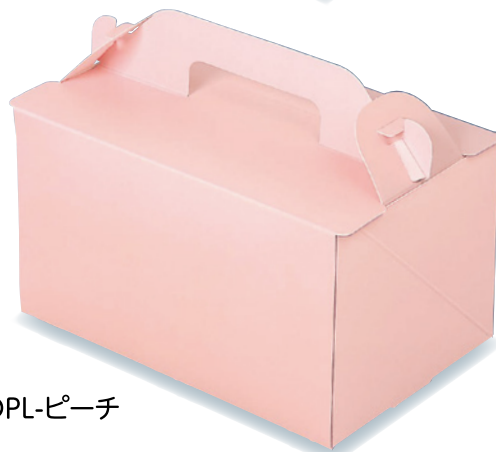

105 OPL-ピーチ



105 OPL-スイート

■ウッズ原紙はリサイクル原紙につき、ロットにより多少の色違いや、紙厚紙目が異なることがあります。予めご了承ください。

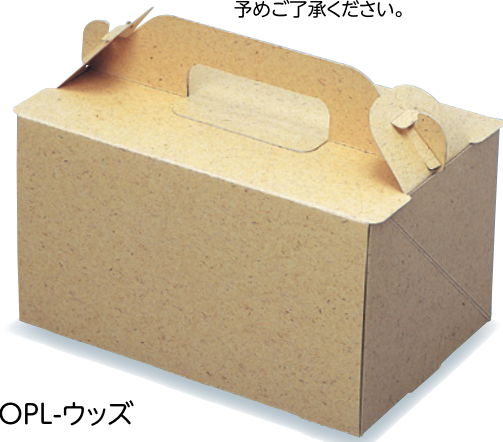

105 OPL-ウッズ

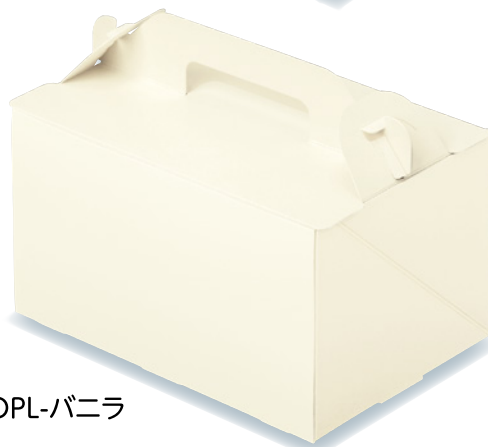

105 OPL-バニラ

## 105 OPL

記号	内寸 (mm)	入数		モーモー	ミント	オレンジ	ピーチ	バニラ	ウッズ	スイート
3.5×5	105×150×105	300	コ ー ド	A44020	A43720	A43620	A43420	A43520	A43820	A43920
4×6	120×180×105	300		A44030	A43730	A43630	A43430	A43530	A43830	A43930
5×7	150×210×105	200		A44040	A43740	A43640	A43440	A43540	A43840	A43940
6×8	180×240×105	200		A44050	A43750	A43650	A43450	A43550	A43850	A43950

# 105 OPL

豊富なサイズバリエーションで、プチガトー1個用から対応できます。



高さ  
10.5  
cm

7×9サイズ  
細長タイプ  
あります。

## 105 OPL-ホワイト

コード	記号	内寸(mm)	入数	
A43120	3.5×5	105×150×105	300	
A43130	4×6	120×180×105	300	
A43140	5×7	150×210×105	200	
A43150	6×8	180×240×105	200	
A43160	7×9	210×270×105	100	
タイプ細 長	A43210	3.5×7	108×210×105	300
	A43220	3.5×8.5	108×260×105	300

- 細長タイプは、別売りのFGトレー・GPロールトレーを使用するとロールケーキ用としてもご利用いただけます。
- トレーの詳細につきましては13ページをご覧ください。



■105OPL-ホワイトに  
プレスコート(表面光  
沢加工)を施してあり  
ます。

プレスコート  
光沢加工

7×9サイズ  
あります。

## 105 OPL-プレス

コード	記号	内寸(mm)	入数
A43320	3.5×5	105×150×105	300
A43330	4×6	120×180×105	300
A43340	5×7	150×210×105	200
A43350	6×8	180×240×105	200
A43360	7×9	210×270×105	100

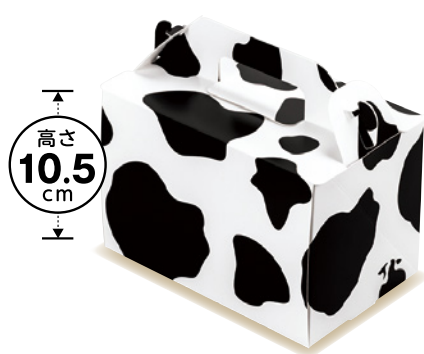

高さ  
10.5  
cm

新105OPL-モーモー



新105OPL-ホワイト



新105OPL-オレンジ



新105OPL-バニラ

### ご案内

105OPL3×4は、**新105OPL**(のり貼り加工)と105**折**OPL(折り式組立)の2タイプがあります。ご発注の際は、お間違えの無いよう商品名に**新**or**折**を明記の上お願いいたします。

## 新105 OPL 3×4

コード	商品名	記号	内寸(mm)	入数
A44010	新105OPL-モーモー	3×4	90×120×105	400
A43110	新105OPL-ホワイト	3×4	90×120×105	400
A43610	新105OPL-オレンジ	3×4	90×120×105	400
A43510	新105OPL-バニラ	3×4	90×120×105	400

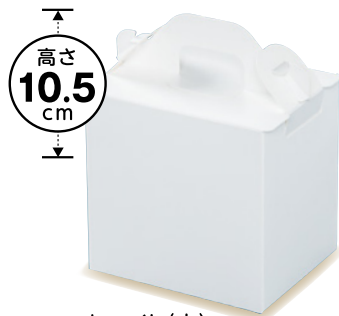

高さ  
10.5  
cm

ホワイト(小)



ホワイト(3×4)

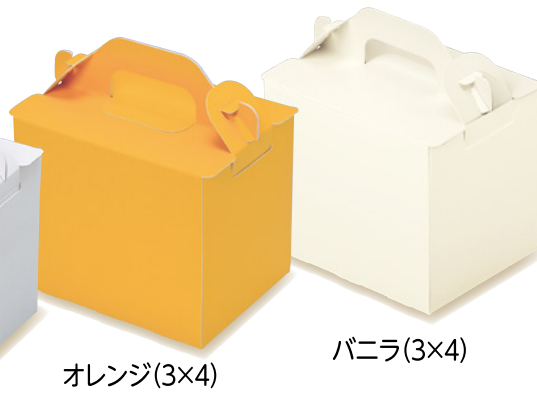

オレンジ(3×4)

バニラ(3×4)

## 105折OPL

折り式

コード	商品名	記号	内寸(mm)	入数
A45410	105折OPL-ホワイト	小	82×105×105	400
A45110	105折OPL-ホワイト	3×4	90×120×105	400
A45210	105折OPL-オレンジ	3×4	90×120×105	400
A45310	105折OPL-バニラ	3×4	90×120×105	400

- ホワイト小はネーム入れできません。

### 105折OPL 組立方

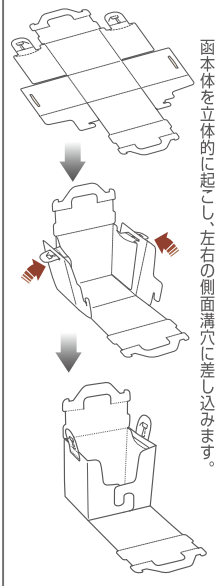

函本体を立体的に起こし、左右の側面溝穴に差し込みます。

和菓子にもピッタリな新柄誕生! 便利な持ち手付きの紙袋です。

# ケーキ袋



## スイーツ袋 コーラル (底板紙付)

コード	記号	サイズ (mm)	入数
A90630	小	90×167×200	800(50×16)
A90730	大	120×210×240	500(50×10)

●本製品には底板紙が同梱されておりますが、袋内にはセットされておられません。

## スイーツ袋 そよぎ (底板紙付)

コード	記号	サイズ (mm)	入数
A90640	小	90×167×200	800(50×16)
A90740	大	120×210×240	500(50×10)

●本製品には底板紙が同梱されておりますが、袋内にはセットされておられません。



## スイーツ袋 カフェ (底板紙付)

コード	記号	サイズ (mm)	入数
A90610	小	90×167×200	800(50×16)
A90710	大	120×210×240	500(50×10)

●本製品には底板紙が同梱されておりますが、袋内にはセットされておられません。



## ショート袋小 (底板紙付)

コード	商品名	サイズ (mm)	入数
A90130	小 バニラ	87×148×150	800(50×16)
A90110	小 スペード	87×148×150	800(50×16)
A90120	小 コラージュ	87×148×150	800(50×16)

## ショート袋大 パリス (底板紙付)

コード	サイズ (mm)	入数
A90210	104×180×204	500(50×10)

スイーツ袋 サイズ(mm)

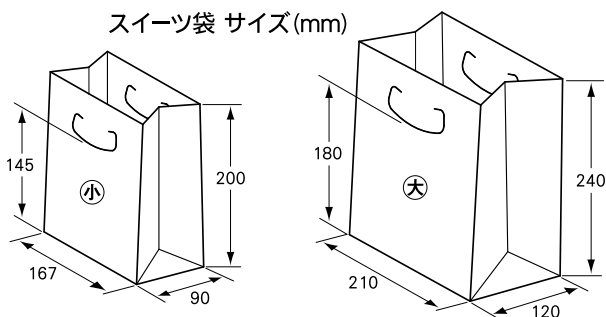

ショート袋 サイズ(mm)

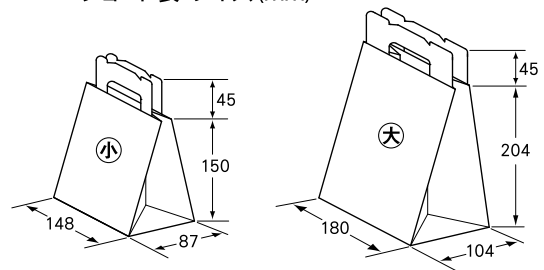

# ケーキ袋 & 関連商品



ピーチ⓪

ピーチⓁ

## ケーキ袋 ピーチ (底板紙付)

コード	記号	サイズ (mm)	入数
A90410	<small>⓪</small>	90×150×207	800
A90510	<big>Ⓛ</big>	105×180×225	600



りとん⓪

りとんⓁ

## ケーキ袋 りとん (底板紙付)

コード	記号	サイズ (mm)	入数
A90420	<small>⓪</small>	90×150×207	800
A90520	<big>Ⓛ</big>	105×180×225	600



No.300

## 手サゲ白ム地袋

コード	記号	サイズ (mm)	入数
A90310	No.300	320×260×300	200(25×8)



## 手サゲ袋 尺用 (底板紙付)

コード	記号	内寸 (mm)	入数
A90330	尺用	450×400×390	30

- 出荷形態は1個口です。(10枚×3)
- 材質: 不織布
- サンプルはご遠慮ください。



- 特殊フィルム加工で保冷・防湿・防水に優れています。
- 写真と現物は異なります。(素材変更の為)

## ダイヤシート(保冷シート)

コード	記号	サイズ (mm)	入数
W34130	6×8用	600×390	200
W34140	⑦⑧⑨兼用	750×470	100



- FRESH FRUIT DESSERT 文字入り
- 入数内訳: 10枚付×100シート×2

## 要冷蔵シール

コード	サイズ (mm)	入数
W20100	37×53	2,000

この商品の販売は終了いたしました。

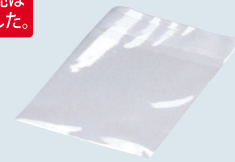

無地

## OPPカスターケーキ袋 (脱酸素剤非対応)

コード	記号	サイズ (mm)	入数
W11010	無地(透明)	105×110(φ口35)	4,000



## ケーキseparator 1

コード	記号	サイズ (mm)	入数
W33100	CS1	60×263	3,600 (600×6)



## 使い方、色々!!

- ケーキと函、ケーキとケーキのすき間埋めに。
- 保冷剤の収納ケースとして。
- スプーン、ナフキン等の収納ケースに。
- これれやすいケーキの保護に。
- つないで大きく(長く)使うこともできます。
- 止める位置によりサイズ調節ができます。



## ケーキガード

コード	記号	サイズ (mm)	入数
W33200	CG	70×312	2,400 (400×6)

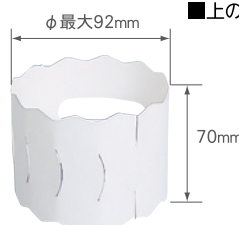

■上の写真のように2枚つなげば、大きなケーキにも対応!



ご使用例 (2枚使用)

# ケーキトレイ

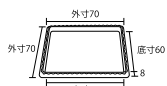

## GSQ-60

コード	記号	内寸(mm)	入数
U31220	60	60×60×8	2,000(200×10)

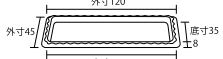
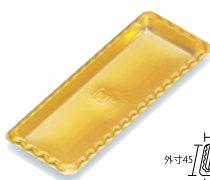

## GRT-105

コード	記号	内寸(mm)	入数
U31230	105	35×105×8	2,000(200×10)

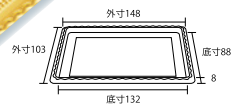
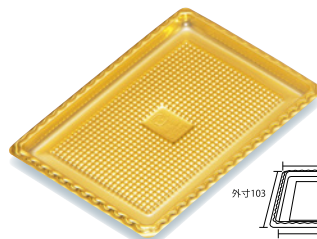

## GPトレイ 3.5×5

コード	記号	内寸(mm)	入数
U31210	3.5×5	88×132×8	300(50×6)



GPK-60



GPK-65



GPM-60



GPM-65



GPD-75

## GPトレイ (GPショートケーキトレイ)

コード	記号	サイズ(mm)	入数
U30110	GPK-60	φ60×8	2,000(200×10)
U30120	GPK-65	φ65×8	2,000(200×10)
U30130	GPM-60	φ60×10	2,000(200×10)
U30140	GPM-65	φ65×10	2,000(200×10)
U30150	GPD-75	75×46×10	2,000(200×10)

※サイズの詳細につきましては131ページをご覧ください。

オレンジ



ブラウン

## ココット65 (折り式)

コード	記号	サイズ(mm)	入数
W33510	オレンジ	65×65×25	1,000(200×5)
W33520	レッド	65×65×25	1,000(200×5)
W33530	ブラウン	65×65×25	1,000(200×5)

●材質：板紙 ●型式：折り式

お菓子の包装用透明フィルムです。ココット65にピッタリ!

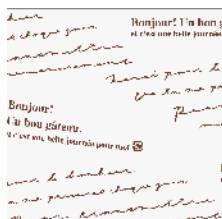

ベル 1616



ガトー 1616

## OPシート ベル

コード	記号	サイズ(mm)	入数
W36110	1616	160×160	1,000

●材質：OPP

## OPシート ガトー

コード	記号	サイズ(mm)	入数
W36210	1616	160×160	1,000

●材質：OPP



丸型トレイ75



丸型トレイ70



丸型トレイ65



丸型トレイ60



三角トレイ63



長角トレイ46



正角トレイ64



正角トレイ69



M-82φ(丸型)

## ショートケーキトレイ

コード	記号	サイズ(mm)	入数
U30340	丸型トレイ75	φ75	1,200(50×24)
U30330	丸型トレイ70	φ70	1,200(50×24)
U30320	丸型トレイ65	φ65	1,200(50×24)
U30310	丸型トレイ60	φ60	1,200(50×24)
U30350	三角トレイ63	63×105	1,200(50×24)
U30370	長角トレイ46	46×94	1,200(50×24)
U30380	正角トレイ64	64×64	1,200(50×24)
U30390	正角トレイ69	69×69	1,200(50×24)
U30300	M-82φ(丸型)	φ82	1,500(50×30)



白丸 110

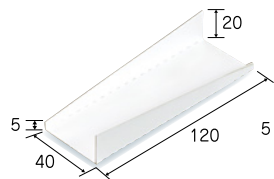

白長角 40×120

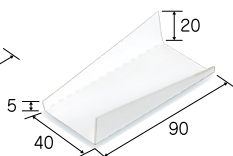

白長角 40×90

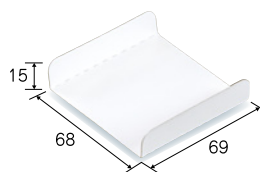

白正角 68



白丸 82



白丸 75

## New ショートケーキトレイ

コード	記号	サイズ(mm)	入数
U30800	白丸110	φ110	200
U31410	白長角40×120	40×120×20	1,200(100×12)
U31420	白長角40×90	40×90×20	1,600(100×16)

●印字のある面が食品対応 (PEラミネート加工) になります。

コード	記号	サイズ(mm)	入数
U31430	白正角68	69×68×15	2,000
U31440	白丸82	φ82	1,500(50×30)
U31450	白丸75	φ75	1,200(50×24)

●印字のある面が食品対応 (PEラミネート加工) になります。

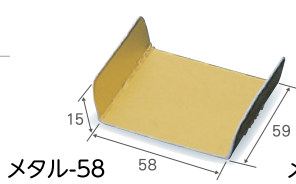

メタル-58

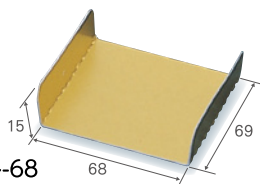

メタル-68

## メタル紙トレイ

コード	記号	サイズ(mm)	入数
U30410	メタル-58	59×58×15	2,000
U30420	メタル-68	69×68×15	2,000

●ボール紙両面アルミ、片面㊟コート加工です。印字のある面が㊟コート加工です。

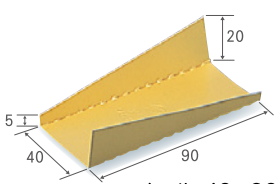

メタル 40×90

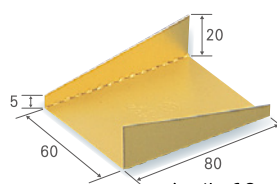

メタル 60×80

コード	記号	サイズ(mm)	入数
U30430	メタル40×90	40×90×20	1,600(100×16)
U30440	メタル60×80	60×80×20	1,600(100×16)

●ボール紙両面アルミ、片面㊟コート加工です。印字のある面が㊟コート加工です。



●フタ(本体)と底(トレー)は別売りです。31ページのトレー一覧を参照の上、コード番号をご指定ください。

## ON6寸ロールケーキ函

## ON8寸ロールケーキ函

1本用  
2本用



●紙底は別売りになります。



プレスコート  
光沢加工

### ON6寸ロール 白ム地

コード	記号	内寸(mm)	入数
C1011A	1本用フタ	188× 89×87	300
U20110	1本用紙底	188× 89×20	300
C1012A	2本用フタ	180×180×87	200
U70131	2本用紙底	180×180×20	200

1本用  
2本用

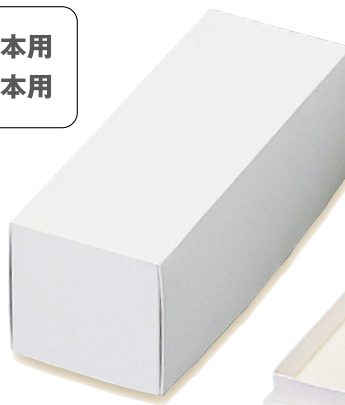

●紙底は別売りになります。



プレスコート  
光沢加工

### ON8寸ロール 白ム地

コード	記号	内寸(mm)	入数
C1211A	1本用フタ	238× 89×87	300
U20710	1本用紙底	238× 89×20	300
C1212A	2本用フタ	240×178×87	200
U20720	2本用紙底	240×178×20	200

## ON8寸ロールケーキ函

●紙底は別売りになります。

1本用  
2本用



プレスコート  
光沢加工

### ON8寸ロール パターン

コード	記号	内寸(mm)	入数
C1241A	1本用フタ	238× 89×87	300
U20710	1本用紙底	238× 89×20	300
C1242A	2本用フタ	240×178×87	200
U20720	2本用紙底	240×178×20	200

## TSR 15号

●トレーは別売りになります。

手サゲスペースロール。保冷剤スペース付きのロールケーキ箱です。

この商品の販売は  
終了いたしました。



高さ  
12  
cm

プレスコート  
光沢加工

保冷剤  
スペース

窓:PPフィルム

### TSR15号-ホワイト (略称:TSR15号-W)

コード	記号	内寸(mm)	入数
C40110	15号	158×108(+20)*×120	200

●※(+20)は保冷剤スペース幅です。



在庫が無くなり次第廃止  
品とさせていただきます。

### FGトレー (3.5×5用)

コード	記号	サイズ(mm)	入数
U21110	3.5×5	101×142×25	200



保冷剤スペース(幅2cm)

●フタ(本体)と底(トレイ)は別売りです。31ページのトレー一覧を参照の上、コード番号をご指定ください。

## 手サゲ 6寸ロールケーキ函

●底(トレイ)は別売りになります。



プレスコート  
光沢加工

### 手サゲ6寸ロール 白ム地

窓:PPフィルム

コード	記号	内寸(mm)	入数
C20110	1本用本体	204×105×90	300
U20110	1本用紙底	188× 89×20	300
U20210	1本用金トレイ	188×105×25	300
U20310	1本用GPロールトレイ	185× 85×10	300



プレスコート  
光沢加工

### 手サゲ6寸ロール ロゼ

窓:白上質紙

コード	記号	内寸(mm)	入数
C20210	1本用本体	204×105×90	300
U20110	1本用紙底	188× 89×20	300
U20210	1本用金トレイ	188×105×25	300
U20310	1本用GPロールトレイ	185× 85×10	300



プレスコート  
光沢加工

### 手サゲ6寸ロール スtring

窓:白上質紙

コード	記号	内寸(mm)	入数
C20310	1本用本体	204×105×90	300
U20110	1本用紙底	188× 89×20	300
U20210	1本用金トレイ	188×105×25	300
U20310	1本用GPロールトレイ	185× 85×10	300

## H115 手サゲ6寸ロールケーキ函

●底(トレイ)は別売りになります。



高さ  
11.5  
cm

プレスコート  
光沢加工

### H115手サゲ6寸ロール 白ム地

窓:白上質紙

コード	記号	内寸(mm)	入数
C22110	1本用本体	204×105×115	200
U20410	1本用紙底	188× 89× 20	200
U20510	1本用金トレイ	188×105× 25	200
U20610	1本用GPロールトレイ	185× 85× 10	200

## 手サゲ 8寸ロールケーキ函

●底(トレイ)は別売りになります。



プレスコート  
光沢加工

### 手サゲ8寸ロール 白ム地

窓:PPフィルム

コード	記号	内寸(mm)	入数
C24110	1本用	256×105×90	300
U20710	1本用紙底	238× 89×20	300
U20810	1本用金トレイ	240×105×25	300

# Sロール 5.5

Sロール5.5 リボン

ここが便利! Sロール5.5

- ① 保冷剤スペース対応!!
- ② 折り式でリーズナブルながら高級感のある外観
- ③ シール不要でしっかり止まるフロントロック付!
- ④ サイドオープンでケーキの出し入れラクラク
- ⑤ バウムクーヘン、マドレーヌなどにも対応
- ⑥ ショートケーキトレーが2ヶ入りです



Sロール5.5 ミエル



Sロール5.5 プレス

プレスコート  
光沢加工

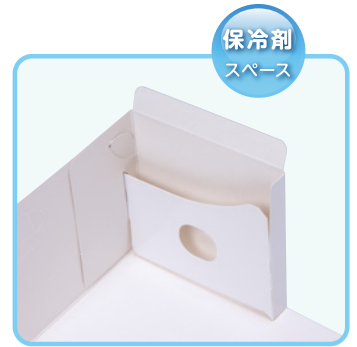

保冷剤  
スペース

Sロール 5.5					
内寸 (mm)	入数	コード	プレス	ミエル	リボン
93×164(152)*×90	200		C30110	C30120	C30130

※(152)は、保冷剤スペースを使用した場合のサイズです。

関連商品

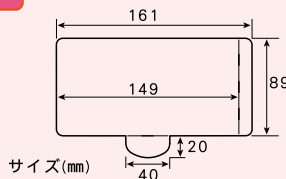





## Sトレ-5.5

コード	記号	サイズ (mm)	入数
U21210	5.5	89×161(149)*	200

※(149)は、保冷剤スペースを使用した場合のサイズです。

## トレ-のご案内 (ONロールケーキ函・手サゲロールケーキ函・TSR用)

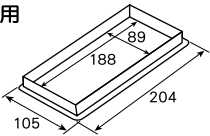
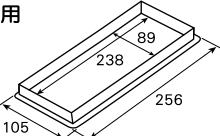
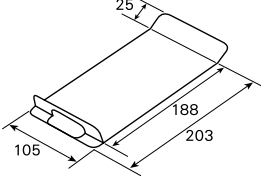
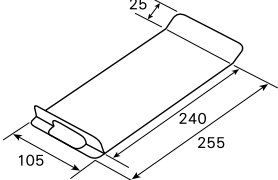
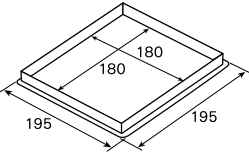
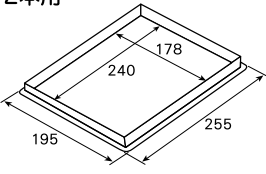
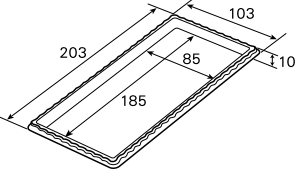
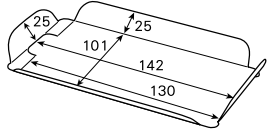
	紙底	金トレ-	GPロールトレ- 6寸用	FGトレ-(3.5×5)
	 ON(かぶせ)ロール 手サゲロール } 兼用です。	 取っ手&保冷剤スペース 手サゲロール用です。	 手サゲ6寸ロール用です。	 TSR 15号用です。 <span style="border: 1px solid red; padding: 2px;">在庫が無くなり次第廃止品とさせていただきます。</span>
トレ-サイズ (mm)	紙底 6寸用	紙底 8寸用	金トレ- 6寸用	金トレ- 8寸用
	1本用 	1本用 		
	2本用 	2本用 	GPロールトレ-6寸用 	FGトレ-(3.5×5) 

# Sロール 6.5

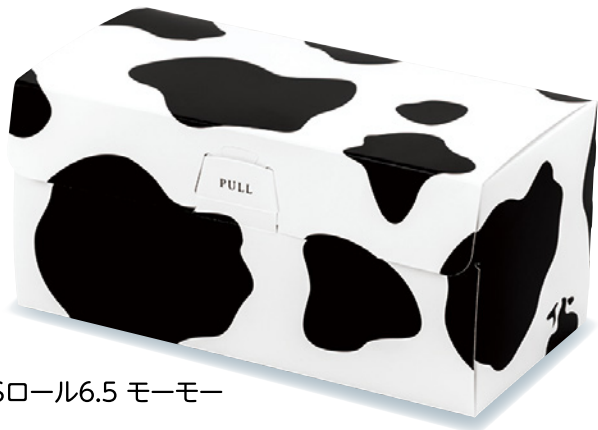

Sロール6.5 モーモー



プレスコート  
光沢加工

Sロール6.5 プレス



Sロール6.5 ピンキー

## ロールケーキ函のニュースタンダード

- ① 保冷剤スペース対応!!
- ② 折り式でリーズナブルながら高級感のある外観
- ③ シール不要でしっかり止まるフロントロック付!
- ④ サイドオープンでケーキの出し入れラクラク  
〔別売りのSトレー6.5を使えばさらに便利〕
- ⑤ マドレーヌ・どら焼きなどにも対応



Sロール6.5 ループ



Sロール6.5 ハニー

### Sロール 6.5

内寸 (mm)	入数	コード	モーモー	プレス	ループ	ピンク	ハニー
93×192(180)*×90	200		C30250	C30210	C30220	C30230	C30240

※(180)は、保冷剤スペースを使用した場合のサイズです。

#### 関連商品

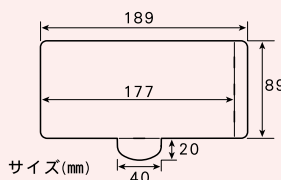

### Sトレー 6.5

コード	記号	サイズ (mm)	入数
U21220	6.5	89×189(177)*	200

※(177)は、保冷剤スペースを使用した場合のサイズです。

# ブッシュ・ド・ノエル

●トレーが必要な場合はご指定ください。(35ページ参照)



プラスチックコート  
光沢加工

## ノエル18号 ピクニック

窓:PP

コード	記号	内寸(mm)	入数
R20710	18号	134×188×115	100

●28号はありません。



プラスチックコート  
光沢加工

## ノエル18号 サンフルーツ

窓:PP

コード	記号	内寸(mm)	入数
R20410	18号	134×188×115	100

●28号はありません。



プラスチックコート  
光沢加工

## ノエル18号 セゾン

窓:PP

コード	記号	内寸(mm)	入数
R20510	18号	134×188×115	100

●28号はありません。



18号

28号

## ペア&ノエル28号 白ム地 ノエル18号 白ム地

プラスチックコート  
光沢加工

窓:PP

コード	記号	内寸(mm)	入数
R20120	28号	148×288×115	100
R20110	18号	134×188×115	100



18号

28号

## ペア&ノエル28号 ローズグレー ノエル18号 ローズグレー

プラスチックコート  
光沢加工

窓:PP

コード	記号	内寸(mm)	入数
R20220	28号	148×288×115	100
R20210	18号	134×188×115	100

# ブッシュド・ノエル

●トレーが必要な場合はご指定ください。(35ページ参照)

高さ  
14  
cm



プレスコート  
光沢加工

## H140ノエル18号 白ム地

窓:PP

コード	記号	内寸(mm)	入数
R22810	H140 18号	134×188×140	100

●28号はありません。

高さ  
14  
cm



プレスコート  
光沢加工

## H140 ノエルホワイト 小

窓:白紙

コード	記号	内寸(mm)	入数
R31110	H140 小	140×230×140	100

●(大)はありません。

高さ  
12.5  
cm



プレスコート  
光沢加工

## ノエル 白ム地 大 ノエル 白ム地 小

窓:白紙

コード	記号	内寸(mm)	入数
R30120	大	140×310×125	100
R30110	小	140×230×125	100

高さ  
12  
cm

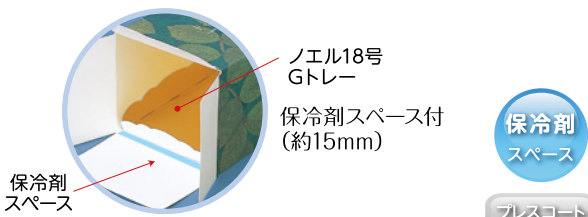

ノエル18号  
Gトレー

保冷剤スペース付  
(約15mm)

保冷剤  
スペース

保冷剤  
スペース

プレスコート  
光沢加工

## FBノエル グリーフ

中差しタイプ

コード	記号	内寸(mm)	入数
R22910	FBノエル18号	134×204×120	100

●持ち手はありません。

中差しタイプ 側面中央部に差し込みがある設計です。

# ノエル用トレー

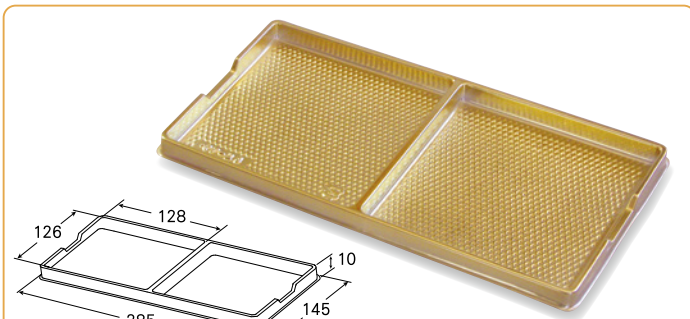

サイズ(mm) 126 128 285 145 10

### GPペアトレー28号

コード	記号	内寸(mm)	入数
U61220	28号	126×128×10 (x2)	100

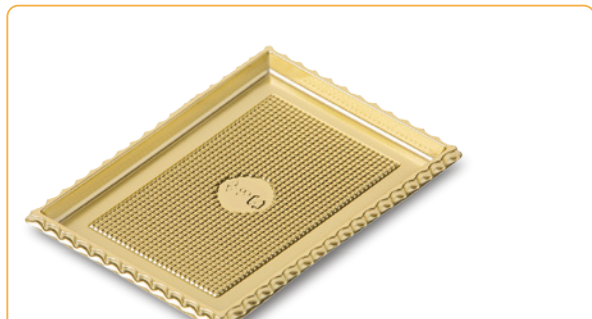

### GPノエルトレー

コード	記号	内寸(mm)	入数
U60200	18号	108×160×8	100

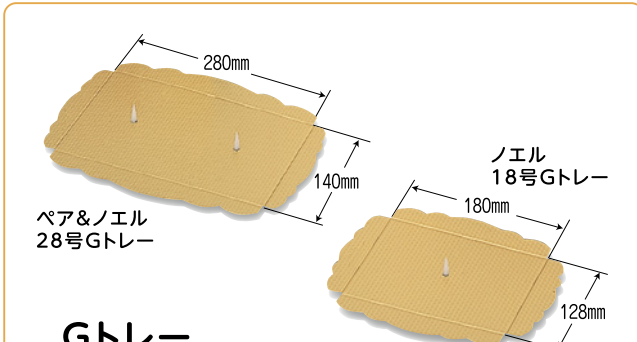

ペア&ノエル 28号Gトレー 280mm 140mm

ノエル 18号Gトレー 180mm 128mm

### Gトレー

コード	記号	内寸(mm)	入数
U61110	28号	140×280	100
U60110	18号	128×180	100

●トレー使用原紙には食品用の特殊加工が施してあります。

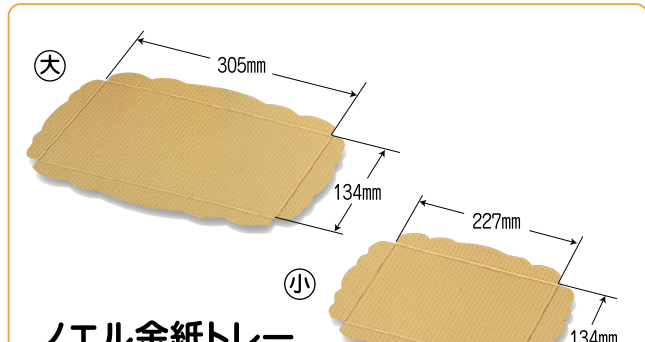

ノエル金紙トレー 305mm 134mm 227mm 134mm

### ノエル金紙トレー

コード	記号	内寸(mm)	入数
U62210	⓪	134×305	100
U62110	Ⓛ	134×227	100

●トレー使用原紙には食品用の特殊加工が施してあります。

# プチデコ

小さいホールケーキに。天面窓が隠れるタイプです。



高さの低いホールケーキに。中身の見える天面窓貼りです。



●専用紙トレー付

### TD プリティ

コード	記号	内寸(mm)	入数	付属トレー
R40110	3寸用	110×110×90	500	専用紙トレー
R40120	4寸用	135×135×102	300	専用紙トレー

### TD プチラビット

コード	記号	内寸(mm)	入数	付属トレー
R40210	3寸用	110×110×90	500	専用紙トレー
R40220	4寸用	135×135×102	300	専用紙トレー

- 窓貼りはありません。函を組み立てると窓が隠れる構造です。
- 本製品は専用紙トレーとのセット販売のみとなります。
- 専用トレーと函本体は同一梱包です。(1個口)
- 各種4寸用トレーには対応していません。
- ネーム入れはできません。

●トレーが必要な場合はご指定ください。(P38参照)

### T角ショート 白ム地

窓:PP プレスコート 光沢加工

コード	記号	内寸(mm)	入数
D50120	4.5寸用	160×160×102	100

# H65 ガトーケース ●トレーが必要な場合はご指定ください。(38ページ参照)

5寸用  
6寸用



高さ  
6.5  
cm

この商品は、37ページのガトー白ム地と間違えやすい為、  
ご注文の際は「ガトーH65ホワイト」と明記してください。

## ガトー・H65ホワイト 窓:白紙

プレスコート  
光沢加工

コード	記号	内寸(mm)	入数
D20130	5寸用	185×185×65	100
D20140	6寸用	212×212×65	100

5寸用  
6寸用



高さ  
6.5  
cm

## ガトー・ショコラ

窓:白紙

プレスコート  
光沢加工

コード	記号	内寸(mm)	入数
D24130	5寸用	185×185×65	200
D24140	6寸用	212×212×65	200

5寸用



## ガトー・モダン

窓:白紙

プレスコート  
光沢加工

コード	記号	内寸(mm)	入数
D24230	5寸用	185×185×65	200

# H70 FBガトーケース ●フタの止め方は中差し方式 ●クラフトボード仕様 ●トレーが必要な場合はご指定ください(38ページ参照)

4.5寸用  
5寸用

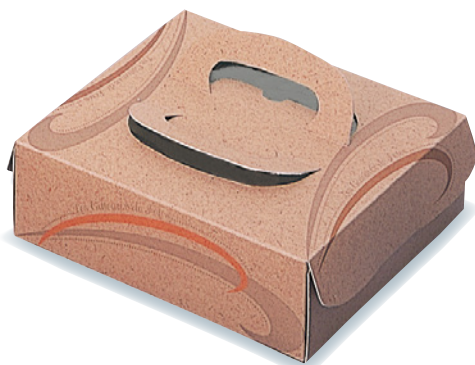

高さ  
7  
cm

## FBガトー・エアライン 窓:PP

コード	記号	内寸(mm)	入数
D34120	4.5寸用	164×160×70	100
D34130	5寸用	189×186×70	100



## FBガトー・Kバード 窓:PP

コード	記号	内寸(mm)	入数
D34220	4.5寸用	164×160×70	100
D34230	5寸用	189×186×70	100



# H80 ガトーケース ●トレーが必要な場合はご指定ください。(38ページ参照)



4寸用  
4.5寸用  
5寸用  
6寸用  
7寸用

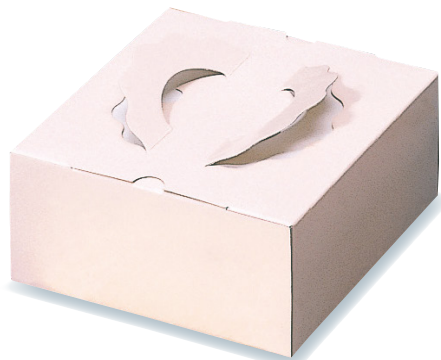

4寸用  
5寸用  
6寸用  
7寸用

## ガトー・白ム地

プレスコート 窓:白紙 4寸・5寸・6寸・7寸  
光沢加工 窓:PP 4.5寸

コード	記号	内寸(mm)	入数
D10110	4寸用	140×140×80	200
D10120	4.5寸用	160×160×80	100
D10130	5寸用	185×185×80	100
D10140	6寸用	212×212×80	100
D10170	7寸用	255×255×80	100

## ガトー・ピンク

プレスコート 窓:白紙 光沢加工

コード	記号	内寸(mm)	入数
D12110	4寸用	140×140×80	200
D12130	5寸用	185×185×80	100
D12140	6寸用	212×212×80	100
D12170	7寸用	255×255×80	100

4.5寸用  
5寸用  
6寸用



5寸用  
6寸用



## ガトー・シュクレ

プレスコート 窓:白紙 光沢加工

コード	記号	内寸(mm)	入数
D14620	4.5寸用	160×160×80	100
D14630	5寸用	185×185×80	100
D14640	6寸用	212×212×80	100

## ガトー・ブレーク

プレスコート 窓:白紙 光沢加工

コード	記号	内寸(mm)	入数
D14530	5寸用	185×185×80	100
D14540	6寸用	212×212×80	100



4寸用  
5寸用  
6寸用



## ガトー・フェアリー

プレスコート 窓:白紙 光沢加工

コード	記号	内寸(mm)	入数
D14310	4寸用	140×140×80	200
D14330	5寸用	185×185×80	100
D14340	6寸用	212×212×80	100

## ガトー・フォレスト

プレスコート 窓:白紙 光沢加工

コード	記号	内寸(mm)	入数
D14410	4寸用	140×140×80	200
D14430	5寸用	185×185×80	100
D14440	6寸用	212×212×80	100

# H90 ガトーケース

●トレーが必要な場合はご指定ください。(下表参照)



## H90 プラスG 白ム地 窓:白紙

コード	記号	外寸(mm)	内寸(mm)	入数
D40120	4.5寸用	163×182×92	161×164×90	100
D40130	5寸用	189×208×92	187×190×90	100
D40140	6寸用	216×236×92	214×218×90	100

# パイ函 (ONかぶせタイプ)

●フタと底は別売りです。必要に応じてご指定ください。



■かぶせタイプ

■ 4寸用・5寸用・6寸用：高さ 8 cm  
7寸用：高さ 9 cm

## 白ム地パイ

コード	記号	内寸(mm)	入数
D8011A	4寸用フタ	140×140×80	200
D8013A	5寸用フタ	180×180×80	200
D8014A	6寸用フタ	210×210×80	100
D8017A	7寸用フタ	254×254×90	100

パイ底	銀レース底	白レース底	■パイ函用底の詳細につきましては、58 ページをご覧ください。				
			品名	4寸(200枚)	5寸(200枚)	6寸(100枚)	7寸(100枚)
			パイ底	U70110	U70130	U70140	U70170
			銀レース底		U70330	U70340	U70370
			白レース底		U70230	U70240	U70270

**注意** 銀レース底・白レース底・金角トレー・AGT-M・角PGトレーに使用しております金具部分に酸味の強い食材が直接接触れますと、金具の酸化により味、色の変化が起きることがありますのでご注意ください。

ガトーケース用トレー対応表 (枠内の英数字はコード番号です。トレーの詳細につきましては、P128~130をご覧ください。)											
サイズ	H65			H70 FB		H80・H90(4.5寸・5寸・6寸)					H102 (1角ショート)
	4.5寸 (100枚)	5寸 (100枚)	6寸 (100枚)	4.5寸 (100枚)	5寸 (100枚)	4寸 (200枚)	4.5寸 (100枚)	5寸 (100枚)	6寸 (100枚)	7寸 (50枚)	4.5寸 (100枚)
白角トレーS <b>New</b>	U51020	U51030	U51040	U51020	U51030		U51020	U51030	U51040	U51070	U51020
アルミトレー		U50130	U50140		U50130			U50130	U50140	U50170	
金角トレー	U50220	U50230	U50240	U50220	U50230	U50210	U50220	U50230	U50240	U50270	U50220
HITトレー	U50320	U50330	U50340	U50320	U50330	U50310	U50320	U50330	U50340	U50370	U50320
PSトレー	U50920	U50930	U50940	U50920	U50930		U50920	U50930	U50940	U50970	U50920
Gスクエアトレー	U51420	U51430	U51440	U51420	U51430	U51410	U51420	U51430	U51440	U51470	U51420
角PG-S (スタンダード)	U51520	U51530	U51540	U51520	U51530	U51510	U51520	U51530	U51540	U51570	U51520
角PG-M (三ツ目金具)	U51620	U51630	U51640	U51620	U51630	U51610	U51620	U51630	U51640	U51670	U51620
AGT-S(スタンダード)	U50520	U50530	U50540	U50520	U50530	U50510	U50520	U50530	U50540	U50570	U50520
AGT-K(ケーピン)	U50720	U50730	U50740	U50720	U50730	U50710	U50720	U50730	U50740	U50770	U50720
AGT-M(三ツ目金具)	U50620	U50630	U50640	U50620	U50630	U50610	U50620	U50630	U50640	U50670	U50620
8角デコトレー	U50820	U50830	U50840	U50820	U50830	U50810	U50820	U50830	U50840	U50870	U50820
SG角トレー	U50420	U50430	U50440	U50420	U50430	U50410	U50420	U50430	U50440	U50470	U50420
GPMデコトレー	U51320	U51330	U51340	U51320	U51330	U51310	U51320	U51330	U51340	U51370	U51320

