

Related goods

関連商品

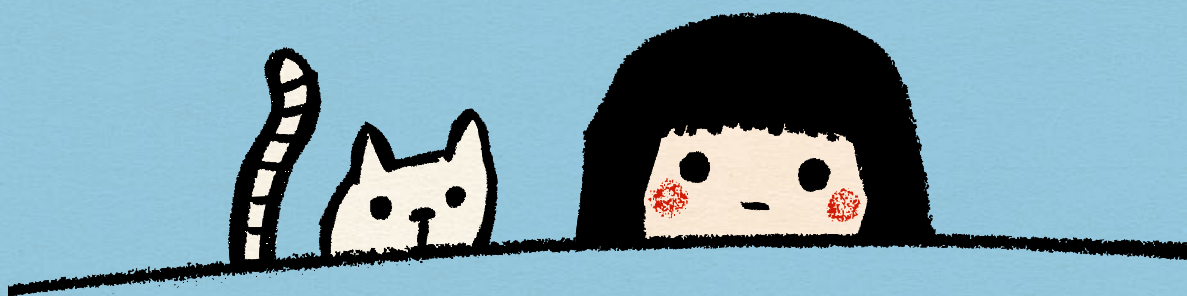

P132 - P147

各種イベント用 帯

フレッシュケーキ函

デコレーションケーキ函

ギフト函

チョコレート函

アルミカップ

和菓子函

関連商品

お正月



正月 帯 梅うるし

コード	記号	サイズ (mm)	入数
W34630	(小)	400×60	100

●材質:紙



正月 帯 紅白梅

コード	記号	サイズ (mm)	入数
W34631	(小)	400×60	100

●材質:紙

Valentine's Day



VD 帯 チェック

コード	記号	サイズ (mm)	入数
W34632	(小)	400×60	100

●材質:紙



VD 帯 ほのか

コード	記号	サイズ (mm)	入数
W34633	(小)	400×60	100

●材質:紙

ありがとう



TY 帯 クローバー

コード	記号	サイズ (mm)	入数
W34636	(小)	400×60	100

●材質:紙

ひなまつり



ひな 帯 もも

コード	記号	サイズ (mm)	入数
W34634	(小)	400×60	100

●材質:紙



ひな 帯 仲良し

コード	記号	サイズ (mm)	入数
W34635	(小)	400×60	100

●材質:紙

母の日



MD 帯 花びら

コード	記号	サイズ (mm)	入数
W34638	(小)	400×60	100

●材質:紙

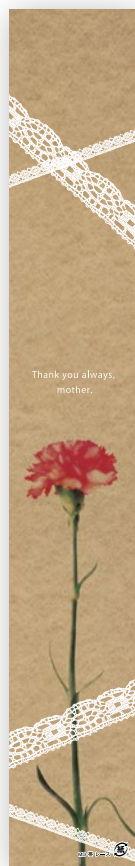

MD 帯 レース

コード	記号	サイズ (mm)	入数
W34639	(小)	400×60	100

●材質:紙

ほんの気持ち



TY 帯 気持ち

コード	記号	サイズ (mm)	入数
W34637	(小)	400×60	100

●材質:紙

各種イベント&商品用 帯

内の数字は、カタログの掲載ページです。併せてご覧ください。

Lemon cake



レモン帯 ホワイト 86

コード	記号	サイズ (mm)	入数
W34642	(小)	230×35	500
W34640	(大)	400×60	100

●材質:紙

レモン帯 グリーン 86

コード	記号	サイズ (mm)	入数
W34643	(小)	230×35	500
W34641	(大)	400×60	100

●材質:紙

Halloween



HW 帯 黒

コード	記号	サイズ (mm)	入数
W34610	(小)	400×60	100
W34620	(大)	510×70	100

●材質:紙

HW 帯 紫

コード	記号	サイズ (mm)	入数
W34611	(小)	400×60	100
W34621	(大)	510×70	100

●材質:紙

White Day



WD 帯 紺

コード	記号	サイズ (mm)	入数
W34613	(小)	400×60	100

●材質:紙

WD 帯 青

コード	記号	サイズ (mm)	入数
W34612	(小)	400×60	100

●材質:紙

Christmas



MC 帯 シロクマ(小)

コード	記号	サイズ (mm)	入数
W34615	(小)	400×60	100

●材質:紙

MC 帯 シルエット(小)

コード	記号	サイズ (mm)	入数
W34614	(小)	400×60	100

●材質:紙

MC 帯 ツリー(大)

コード	記号	サイズ (mm)	入数
W34623	(大)	510×70	100

●材質:紙

MC 帯 リース(大)

コード	記号	サイズ (mm)	入数
W34622	(大)	510×70	100

●材質:紙

フレッシュケーキ函

デコレーションケーキ函

ギフト函

チョコプレート函

アルミカップ

和菓子函

関連商品

各種デコトレー



AGT-S(スタンダード)



AGT-K(ケーピン)



AGT-M(三ツ目金具タイプ)

3タイプの中からお選びください

■AGTケーキトレーは3種のタイプがあります。(S) スタンダードタイプ (K) ケーピンタイプ (M) 特注三ツ目金具タイプ
※特注三ツ目金具タイプは予約受注に付き納期は10~15日かかります。

■トレーのみでご発注の場合は、運賃の関係上、トータル3C/S以上でお願いします。

AGTケーキトレー

	4寸	4.5寸	5寸	6寸	L6寸	7寸	8寸		
コード (AGT-S)	U50510	U50520	U50530	U50540	U50550	U50570	U50580		金板紙
コード (AGT-K)	U50710	U50720	U50730	U50740	U50750	U50770	U50780		
コード (AGT-M)	U50610	U50620	U50630	U50640	U50650	U50670	U50680		
外寸	φ136	φ156	φ180	φ208	φ218	φ248	φ278		
1c/s入数	200	100	100	100	100	50	50		

注意 AGT-Mに使用しております三ツ目金具部分に酸味の強い食材が直接触れますと、金具の酸化により味、色の変化が起きることがありますのでご注意ください。

[AGT-K: ケーピンの使い方]

ケーピン(ポリプロピレン樹脂)

① ケーピンをウラ側から差し込んでください。

② できあがりです。

(PAT)



スタンダードタイプ



三ツ目金具タイプ

角PGトレー

	4寸	4.5寸	5寸	6寸	L6寸	7寸	8寸		
コード (スタンダード)	U51510	U51520	U51530	U51540	U51550	U51570	U51580		金板紙
コード (三ツ目金具)	U51610	U51620	U51630	U51640	U51650	U51670	U51680		
外寸	134×134	157×157	178×181	207×209	219×220	248×251	279×281		
とっ手	20×70	20×70	20×70	20×80	20×90	20×100	25×100		
1c/s入数	200	100	100	100	100	50	50		

注意 角PGトレー(三ツ目金具タイプ)に使用しております金具部分に酸味の強い食材が直接触れますと、金具の酸化により味、色の変化が起きることがありますのでご注意ください。

各種デコトレ



アルミトレ

	4寸	4.5寸	5寸	6寸	L6寸	7寸	8寸		
コード	—	—	U50130	U50140	U50150	U50170	U50180		アルミ
外寸	—	—	186角	212角	220角	252角	283角		
上内径	—	—	φ169	φ193	φ198	φ235	φ256		
下内径	—	—	φ155	φ183	φ185	φ225	φ246		
深さ	—	—	7	9	9	8	10		
1c/s入数	—	—	100	100	100	50	50		



HITレー(ハイトレー)

	4寸	4.5寸	5寸	6寸	L6寸	7寸	8寸		
コード	U50310	U50320	U50330	U50340	U50350	U50370	—		ハイインパクト
外寸	137角	156角	186角	210角	220角	253角	—		
上内径	φ130	φ146	φ170	φ194	φ198	φ235	—		
下内径	φ125	φ141	φ158	φ185	φ185	φ224	—		
深さ	7	7	6	6	9	6	—		
1c/s入数	200	100	100	100	100	50	—		



金角トレ

	4寸	4.5寸	5寸	6寸	L6寸	7寸	8寸		
コード	U50210	U50220	U50230	U50240	U50250	U50270	U50280		金板紙
外寸	134×133	158×158	179×182	207×210	220×221	249×252	280×282		
とっ手	20×55	20×70	20×70	20×80	20×90	20×100	25×100		
1c/s入数	200	100	100	100	100	50	50		

⚠ 金具付トレ使用上のご注意
 金角トレに使用しております金具部分に酸味の強い食材が直接触れますと、金具の酸化により味、色の変化が起きることがありますのでご注意ください。

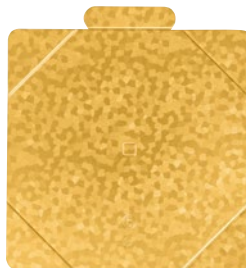

SG角トレ

	L3寸	4寸	4.5寸	5寸	6寸	L6寸	7寸	8寸		
コード	U50400	U50410	U50420	U50430	U50440	U50450	U50470	U50480		金板紙
外寸	110×111	133×134	158×158	179×182	207×210	220×221	249×252	280×282		
とっ手	20×45	20×70	20×70	20×70	20×80	20×90	20×100	25×100		
1c/s入数	400	200	100	100	100	100	50	50		

各種デコトレー



Gスクエアトレー

	4寸	4.5寸	5寸	6寸	L6寸	7寸	8寸		
コード	U51410	U51420	U51430	U51440	U51450	U51470	—		ハイインパクト
外寸	138角	158角	183角	210角	220角	253角	—		
内寸	121角	137角	161角	189角	199角	232角	—		
高さ	12	12	12	12	12	12	—		
円形	90	100	135	153	173	196	—		
1c/s入数	200	100	100	100	100	50	—		



GPMデコトレー

	4寸	4.5寸	5寸	6寸	L6寸	7寸	8寸		
コード	U51310	U51320	U51330	U51340	U51350	U51370	—		ハイインパクト
外寸	φ138	φ158	φ180	φ209	φ220	φ253	—		
内寸	φ121	φ136	φ153	φ183	φ191	φ220	—		
深さ	10	10	10	10	10	10	—		
1c/s入数	200	100	100	100	100	50	—		



PSTレー

	4寸	4.5寸	5寸	6寸	L6寸	7寸	8寸		
コード	—	U50920	U50930	U50940	U50950	U50970	—		ハイインパクト
外寸	—	156角	183角	210角	220角	253角	—		
内寸	—	138角	160角	185角	190角	220角	—		
高さ	—	10	10	10	10	12	—		
1c/s入数	—	100	100	100	100	50	—		



8角デコトレー

	4寸	4.5寸	5寸	6寸	L6寸	7寸	8寸		
コード	U50810	U50820	U50830	U50840	U50850	U50870	—		ハイインパクト
外寸	138	158	182	208	220	253	—		
上内径	φ126	φ144	φ169	φ188	φ198	φ230	—		
下内径	φ122	φ137	φ160	φ181	φ191	φ220	—		
深さ	8	8	8	8	8	8	—		
1c/s入数	200	100	100	100	100	50	—		

プラトレー

内の数字は、カタログの掲載ページです。併せてご覧ください。

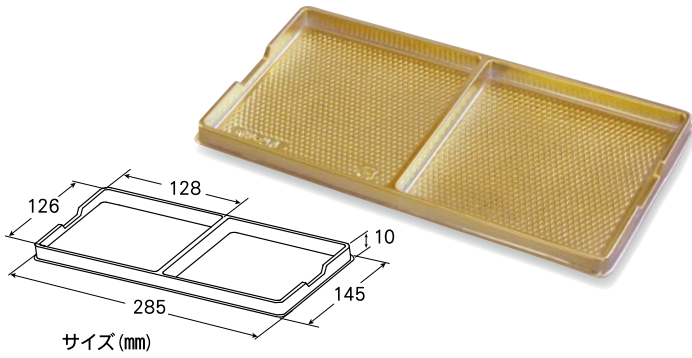

GPペアトレー28号 (35)

コード	記号	内寸(mm)	入数
U61220	28号	126×128×10(×2)	100

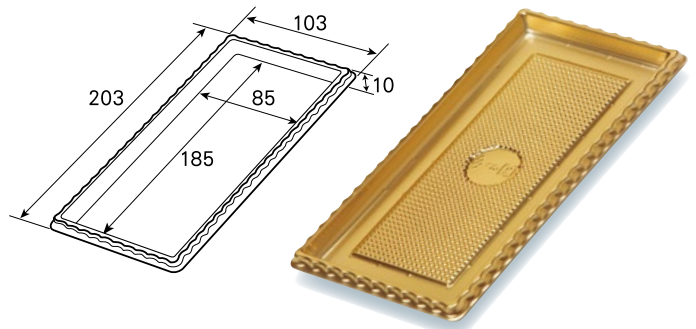

GPROールトレー6寸用 (13) (31)

コード	記号	サイズ(mm)	入数
U20310	6寸用	85×185×10	300

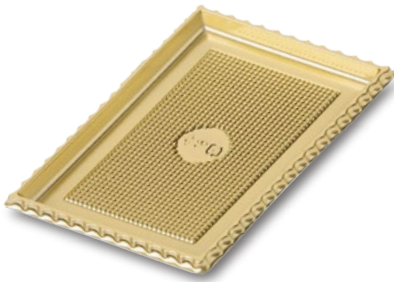

GPノエルトレー (35)

コード	記号	内寸(mm)	入数
U60200	18号	108×160×8	100

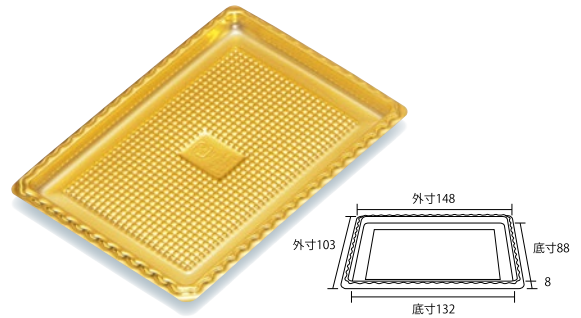

GPTレー 3.5×5 (11) (28)

コード	記号	内寸(mm)	入数
U31210	3.5×5	88×132×8	300(50×6)

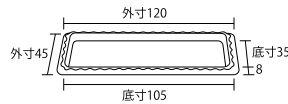
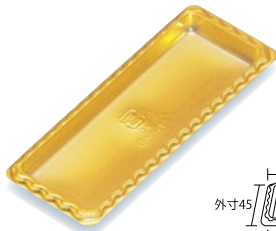

GRT-105 (28)

コード	記号	内寸(mm)	入数
U31230	105	35×105×8	2,000(200×10)

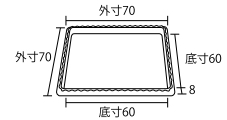

GSQ-60 (28)

コード	記号	内寸(mm)	入数
U31220	60	60×60×8	2,000(200×10)



GPK-60

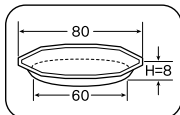

GPK-65

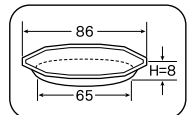

GPM-60

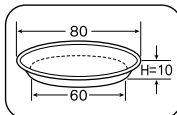

GPM-65

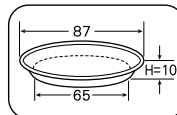

GPD-75

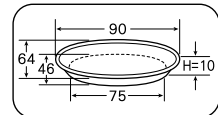

GPTレー (GPショートケーキトレイ) (28)

コード	記号	サイズ(mm)	入数
U30110	GPK-60	φ60×8	2,000(200×10)
U30120	GPK-65	φ65×8	2,000(200×10)
U30130	GPM-60	φ60×10	2,000(200×10)

コード	記号	サイズ(mm)	入数
U30140	GPM-65	φ65×10	2,000(200×10)
U30150	GPD-75	75×46×10	2,000(200×10)



FTトレイ #70 (7)

コード	内寸(mm)	入数
U31310	70×70×28	1,000(100×10)

●材質：PET



メタル紙トレイ (7)

コード	記号	サイズ(mm)	入数
U30450	メタル70×70	70×70×23	1,000(100×10)

紙トレ

内の数字は、カタログの掲載ページです。併せてご覧ください。



オレンジ

レッド

ブラウン

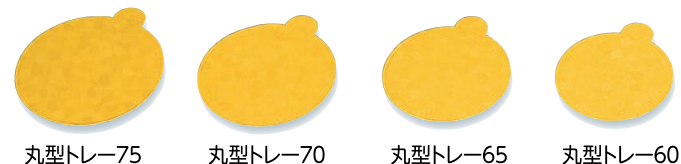

丸型トレ-75

丸型トレ-70

丸型トレ-65

丸型トレ-60



三角トレ-63

ダ円トレ-52

長角トレ-46



正角トレ-64

正角トレ-69

M-82φ(丸型)

ショートケーキトレ

28

コード	記号	サイズ(mm)	入数
U30340	丸型トレ-75	φ75	1,200(50×24)
U30330	丸型トレ-70	φ70	1,200(50×24)
U30320	丸型トレ-65	φ65	1,200(50×24)
U30310	丸型トレ-60	φ60	1,200(50×24)
U30350	三角トレ-63	63×105	1,200(50×24)
U30360	ダ円トレ-52	52×79	1,200(50×24)
U30370	長角トレ-46	46×94	1,200(50×24)
U30380	正角トレ-64	64×64	1,200(50×24)
U30390	正角トレ-69	69×69	1,200(50×24)
U30300	M-82φ(丸型)	φ82	1,500(50×30)

(折り式)



28

ココット65

コード	記号	サイズ(mm)	入数
W33510	オレンジ	65×65×25	1,000(200×5)
W33520	レッド	65×65×25	1,000(200×5)
W33530	ブラウン	65×65×25	1,000(200×5)

●材質：板紙 ●型式：折り式

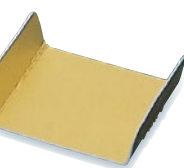
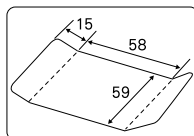

メタル-58

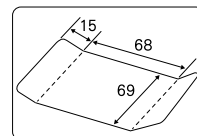

メタル-68

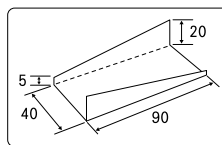

メタル 40×90

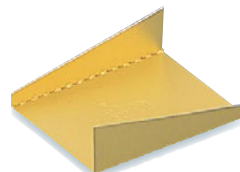
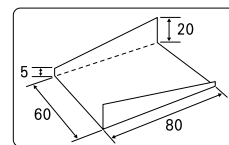

メタル 60×80

メタル紙トレ

28

コード	記号	サイズ(mm)	入数
U30410	メタル-58	59×58×15	2,000
U30420	メタル-68	69×68×15	2,000
U30430	メタル40×90	40×90×20	1,600(100×16)
U30440	メタル60×80	60×80×20	1,600(100×16)

●ボール紙両面アルミ、片面㊟コート加工です。
印字のある面が㊟コート加工です。

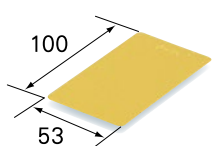

長角-53

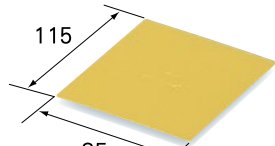

長角-(3×4)

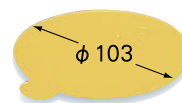
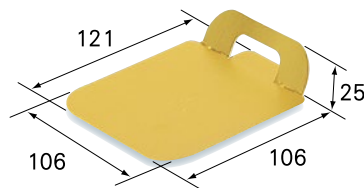

ショートケーキ金台紙

28

コード	記号	サイズ	入数
U30510	長角-53	53×100	800(50×16)
U30520	長角-(3×4)	85×115	600(50×12)

ミニデコ角トレ 3号

(保冷剤対応)

16

AGTケーキトレ 3寸

コード	商品名	記号	サイズ	入数
U30600	ミニデコ角トレ 3号		106×106	600(100×6)
U30700	AGTケーキトレ 3寸		φ103	600(50×12)

トレー各種・補助小物

内の数字は、カタログの掲載ページです。併せてご覧ください。

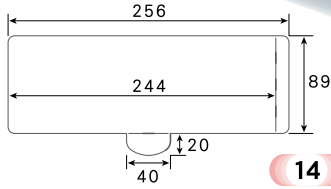

14

STレー8.5 (3×8.5用)

コード	記号	サイズ (mm)	入数
U21230	8.5	89×256(244)*	100

※(244)は保冷剤スペースを使用した場合のサイズです。

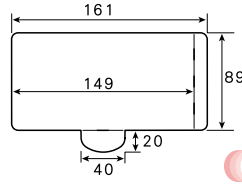
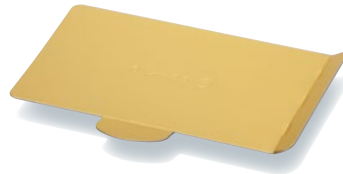

31

STレー5.5 (Sロール5.5用)

コード	記号	サイズ (mm)	入数
U21210	5.5	89×161(149)*	200

※(149)は、保冷剤スペースを使用した場合のサイズです。

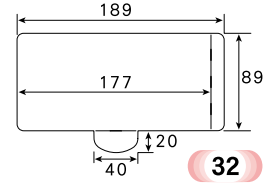

32 61

STレー6.5 (Sロール6.5用)

コード	記号	サイズ (mm)	入数
U21220	6.5	89×189(177)*	200

※(177)は、保冷剤スペースを使用した場合のサイズです。

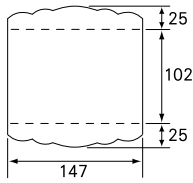

11 14

ミニロールGトレー (3.5×5用)

コード	記号	サイズ (mm)	入数
U20900	3.5×5	102×147×25	300

■ (3.5×5用) をLB、OPLでご使用の際には入数にご注意ください。

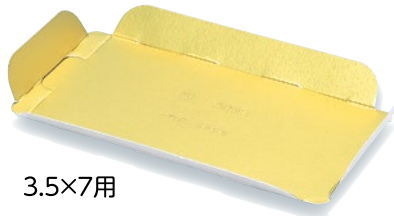

3.5×7用

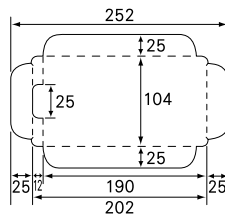

13 14 29 31

FGトレー (3.5×5用・3.5×7用・3.5×8.5用)

コード	記号	サイズ (mm)	入数
U21110	3.5×5用	101×142(130)*×25	200
U21120	3.5×7用	104×202(190)*×25	300
U21130	3.5×8.5用	104×252(240)*×25	300

(保冷剤対応) ※カッコ内は保冷剤等使用時の寸法です。



φ約40~75



ケークスペーサー1 27

コード	記号	サイズ(mm)	入数
W33100	CS1	60×263	3,600(600×6)

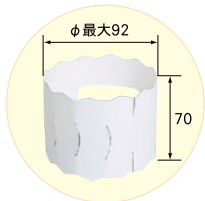

φ最大92



ケークガード 27

コード	記号	サイズ(mm)	入数
W33200	CG	70×312	2,400(400×6)

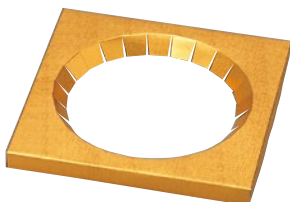

金丸穴 38

コード	品名	記号	サイズ(mm)	入数
U71130	金丸穴	5寸用	φ159	200
U71140	金丸穴	6寸用	φ191	100

■パイ底にセットして使用します。

金丸穴 (5寸用・6寸用)



脱酸素剤【対応】袋

内の数字は、カタログの掲載ページです。併せてご覧ください。

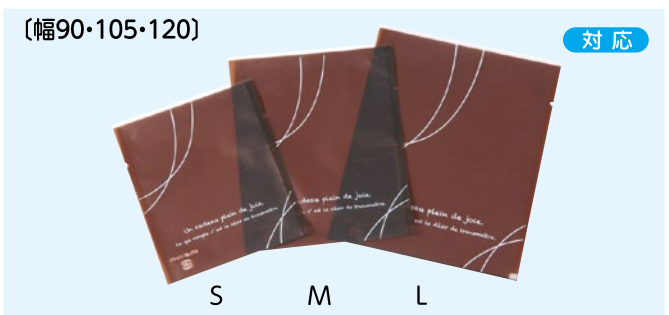

〔幅90・105・120〕

対応

KPL袋 ジョイ (78) (92) (104)

コード	記号	サイズ(mm)	入数
W11510	S	90×120	1,200(100×12)
W11520	M	105×140	1,000(100×10)
W11530	L	120×160	800(100×8)

●材質：KOP/PE/LL

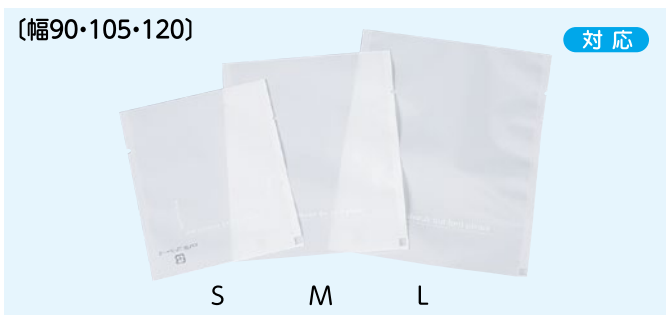

〔幅90・105・120〕

対応

KPL袋 プレジャー (78) (92) (104)

コード	記号	サイズ(mm)	入数
W11610	S	90×120	1,200(100×12)
W11620	M	105×140	1,000(100×10)
W11630	L	120×160	800(100×8)

●材質：KOP/PE/LL



〔幅45〕

対応

スティックケーキ用袋(無地1本用) (93)

コード	サイズ(mm)	入数
W10500	45×195	2,000(500×4)



〔幅55〕

対応

風季用GZ袋 象牙 (124)

コード	記号	サイズ(mm)	入数
W15300	GZ袋 象牙	53×132×43	4,000(1,000×4)

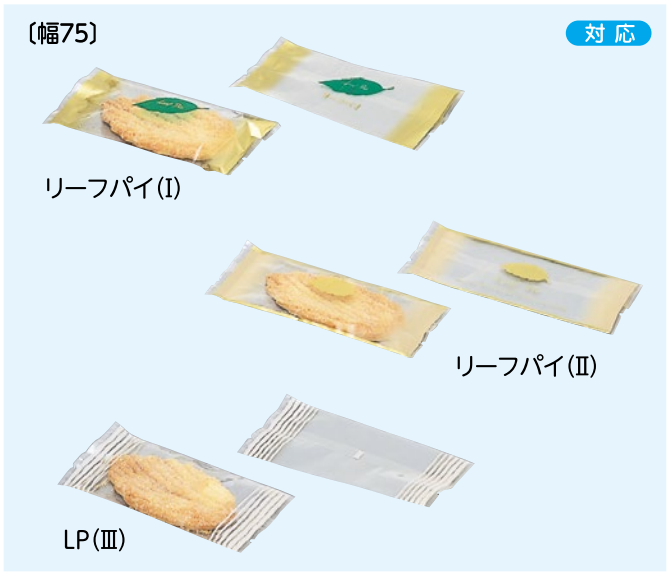

〔幅75〕

対応

リーフパイ(I)

リーフパイ(II)

LP(III)

リーフパイKOP袋 (76)

コード	記号	サイズ(mm)	入数
W10410	リーフパイ(I)	160×75	2,000(500×4)
W10420	リーフパイ(II)	160×75	2,000(500×4)
W10430	LP(III)	160×75	2,000(500×4)

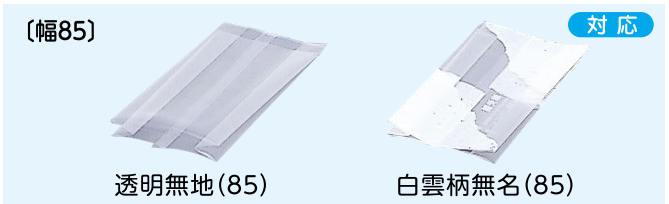

〔幅85〕

対応

透明無地(85)

白雲柄無名(85)

どら焼GZ袋・85幅 (122)

コード	記号	サイズ(mm)	入数
W15410	透明無地(85)	(幅)85×(高)143×(マチ)40	2,000(500×4)
W15420	白雲柄 無名(85)	(幅)85×(高)143×(マチ)40	2,000(500×4)

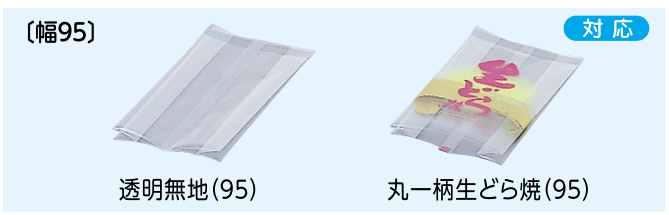

〔幅95〕

対応

透明無地(95)

丸一柄生どら焼(95)

どら焼GZ袋・95幅 (122)

コード	記号	サイズ(mm)	入数
W15510	透明無地(95)	(幅)95×(高)155×(マチ)45	2,000(500×4)
W15520	丸一柄生どら焼(95)	(幅)95×(高)155×(マチ)45	2,000(500×4)

●丸一柄(95)は【生どら焼】の文字印刷入りです。



〔幅70〕

■シールは使用例です。

対応

キング70

透明無地70

OKボックスII GZ袋 (80)

コード	記号	サイズ(mm)	入数
W10320	キング70	(幅)70×(高)135×(マチ)30	2,000(500×4)
W10310	透明無地70	(幅)70×(高)135×(マチ)30	2,000(500×4)



〔幅76〕

■シールは使用例です。

対応

ピア76

透明無地76

ティータイム(II) GZ袋 (91)

コード	記号	サイズ(mm)	入数
W10220	ピア76	(幅)76×(高)131×(マチ)20	2,000(500×4)
W10210	透明無地76	(幅)76×(高)131×(マチ)20	2,000(500×4)

脱酸素剤【対応】袋

内の数字は、カタログの掲載ページです。併せてご覧ください。

〔幅90〕

対応

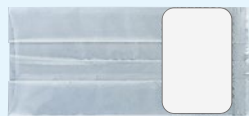

■写真は台紙付です。
・台紙サイズ(mm):87×57
・台紙のみの単品売りは出来ません。

窓クッキーKOP袋

91

コード	記号	サイズ(mm)	入数
W10600	無地(台紙付)	180×90×60	2,000(100×20)
W10601	無地(台紙ナシ)	180×90×60	2,000(100×20)

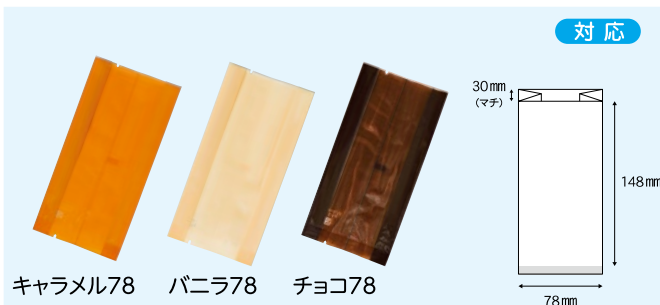

対応

キャラメル78 バニラ78 チョコ78

デイリーバッグ

66

コード	記号	サイズ(mm)	入数
W12010	キャラメル78	(幅)78×(高)148×(マチ)30	1,000(100×10)
W12110	バニラ78	(幅)78×(高)148×(マチ)30	1,000(100×10)
W12210	チョコ78	(幅)78×(高)148×(マチ)30	1,000(100×10)

●材質：KOP/PE/LL

〔幅147・177〕

対応



BT-15 BT-18

バターケーキ用GZ袋(無地)

77

コード	記号	サイズ(mm)	入数
W10910	BT-15	147×255×55	800(200×4)
W10920	BT-18	177×285×55	800(200×4)

〔幅60・110〕

対応



4ケ用

5ケ用

6ケ用

きくじん用KOP外袋

125

コード	記号	サイズ(mm)	入数
W15210	4ケ用	60×317×45	1,000(100×10)
W15220	5ケ用	60×365×45	1,000(100×10)
W15230	6ケ用	110×265×45	1,000(100×10)

〔幅70〕

対応



トロピカル用ガス袋

81

コード	サイズ(mm)	入数
W10700	(幅)70×(高)384×(マチ)55	1,400(100×14)

〔幅65〕

対応

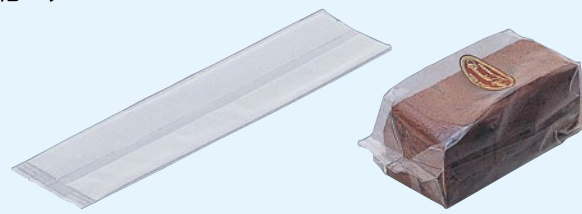

■シールは使用例です。

プチパウンドケーキGZ袋

64

85

コード	記号	サイズ(mm)	入数
W10800	無地1本用	65×284×(マチ)56	1,000(100×10)

〔幅100・80・95〕

対応



カステラセットRタイプ用ガス袋
(Kナイロン)
1斤用 **128**



カステラ用ガス袋
(Kナイロン)
0.75斤用 **128**



雲流かすていら
0.5斤用ラミ袋 **130**

カステラ用ガス袋

コード	商品名	記号	サイズ(mm)	入数
W15600	Rタイプ用ガス袋	1斤用	100×390×65	1,000(100×10)
W15700	カステラ用ガス袋	0.75斤用	80×382×64	1,000(100×10)
W15800	雲流かすていらラミ袋	0.5斤用	95×250×65	1,000(100×10)

脱酸素剤【対応】袋

内の数字は、カタログの掲載ページです。併せてご覧ください。

〔幅90・105・120〕

対応



レモン



マット



拡大



かすみ

BM袋 レモン (86)

コード	記号	サイズ(mm)	入数
W11810	L	120×160	800

●材質：バリアマットOP

BM袋 マット (69) (86)

コード	記号	サイズ(mm)	入数
W11840	S	90×120	1,200

W11830 M 105×140 1,000

W11820 L 120×160 800

●材質：バリアマットOP

BM袋 かすみ (69)

コード	記号	サイズ(mm)	入数
W11910	S	90×120	1,200

W11920 M 105×140 1,000

W11930 L 120×160 800

●材質：バリアマットOP

脱酸素剤【非対応】袋

〔幅80〕

非対応

GZ袋 サークル (78) (92)

コード	記号	サイズ (mm)	入数
W11410	8725	80×70×235	600(100×6)

●材質：OPP

GZ袋 プレジャー (78) (92)

コード	記号	サイズ (mm)	入数
W11420	8725	80×70×235	600(100×6)

●材質：OPP



サークル



プレジャー

〔幅105〕

非対応

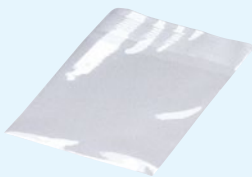

OPPカスターケーキ袋 (27)

コード	記号	サイズ (mm)	入数
W11010	無地(透明)	105×110(≠□35)	4,000(1,000×4)

〔幅80〕

非対応

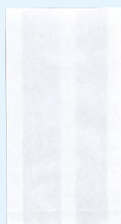

〔幅90〕

非対応



印刷入



無地

ダックワーズ フジロン袋 (90)

コード	記号	サイズ(mm)	入数
W11100	無地	135×80×20	6,000(1,000×6)

ティータイムケーキ袋 (90)

コード	記号	サイズ(mm)	入数
W10120	印刷入 T-1	100×90	6,000(1,000×6)
W10110	無地	100×90	6,000(1,000×6)

包材・敷紙

内の数字は、カタログの掲載ページです。併せてご覧ください。

■1616はお菓子の包装用として、4014・5118は箱本体の外装用としてご利用いただけます。

OPシート ベル (28)

コード	記号	サイズ (mm)	入数
W36110	1616	160×160	1,000
W36120	4014	400×140	200
W36130	5118	510×180	200

●材質：OPP

OPシート ガトー (28)

コード	記号	サイズ (mm)	入数
W36210	1616	160×160	1,000
W36220	4014	400×140	200
W36230	5118	510×180	200

●材質：OPP

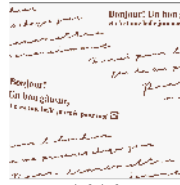

1616

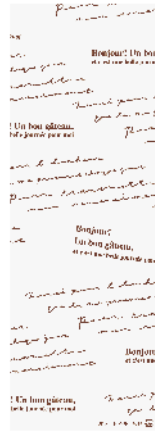

4014

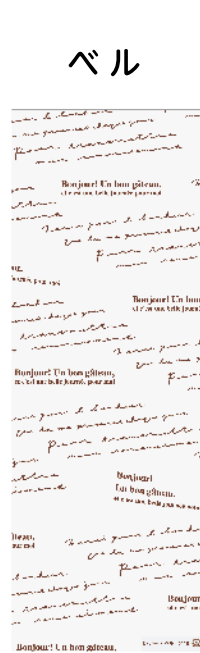

5118



1616



4014



5118

- 特殊フィルム加工で保冷・防湿・防水に優れています。
- 写真と現物は異なります。(素材変更の為)

ダイヤシート(保冷シート) (27)

コード	記号	サイズ (mm)	入数
W34130	6×8用	600×390	200(100×2)
W34140	㉚㉛㉜兼用	750×470	100(100×1)

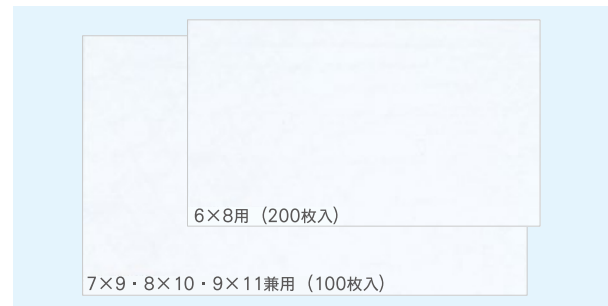

ゼロメタル風呂敷
(銀色:41×42)

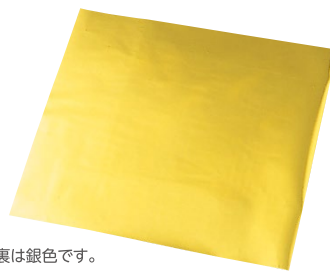

※裏は銀色です。

金地ゼロメタル No.41
(金色:41×42)

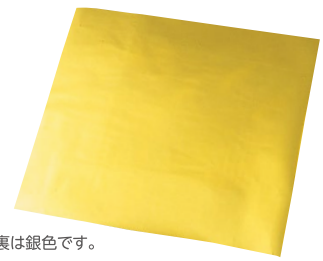

※裏は銀色です。

金地ゼロメタル No.39
(金色:39角)

ゼロメタル風呂敷 (81) (83) (84)

コード	商品名	記号	サイズ(mm)	入数
W34200	ゼロメタル風呂敷		410×420	2,000(500×4)
W34320	金地ゼロメタル	No.41	410×420	2,000(500×4)
W34310	金地ゼロメタル	No.39	390×390	2,000(500×4)



パウンド用 (81) (84)

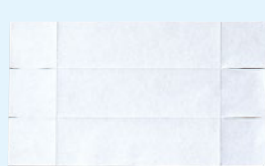

S&C用 (81)



PPC用 (64) (85)

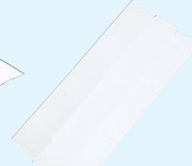

スリムケース用 (104)



スリムパウンド用 (68)

焼型用敷紙

コード	記号	サイズ(mm)	入数
W34420	パウンド用	240×79×65	2,000(500×4)
W34410	S&C用	219×65×65	2,000(500×4)
W34430	PPC1本用	150×55×60	2,000(500×4)
W34440	スリムケース用	178×34×36	600
W34450	スリムパウンド用	34×225×80	1,000(500×2)

シール各種

内の数字は、カタログの掲載ページです。併せてご覧ください。



黒地

90

金地



ダックワーズシール



76

リーフパイシール(函用)



89

マロングラッセケーキシール

シール各種(洋)

コード	商品名	記号	サイズ(mm)	入数
W20510	ダックワーズシール	黒地	25×39	2,500
W20520	ダックワーズシール	金地	25×50	2,500
W21200	リーフパイシール(函用)	長角	60×75	600(300×2)
W20300	マロングラッセケーキシール	赤	27×27	2,500



ブランデーケーキシール

83

コード	サイズ(mm)	入数
W20700	54×47	2,500

デリシャスチョコレート
ケーキシール



デリシャスブランデー
ケーキシール



デリシャスギフトシール

82

コード	商品名	サイズ(mm)	入数
W20800	デリシャスチョコレートケーキシール	28×46	2,500
W20900	デリシャスブランデーケーキシール	28×46	2,500

●1シート20枚付×125シート

フルーツケーキ
長角シール(小)
くり茶色



ブランデーケーキ
長角シール(小)
黒色



トロピカル用シール

81

コード	商品名	記号	サイズ(mm)	入数
W21000	フルーツケーキ長角シール(小)	くり茶色	35×30	2,500
W21100	ブランデーケーキ長角シール(小)	黒色	35×30	2,500



FRESH FRUIT DESSERT 文字入り

要冷蔵シール

27

コード	サイズ(mm)	入数
W20100	37×53	2,000(1,000×2)

●1シート10枚付×100シート×2



栗まるん

この商品の販売は
終了いたしました。

風季GZ袋用 和菓子シール

124

コード	記号	サイズ(mm)	入数
W21400	栗まるん	36×97	2,000(1,000×2)

●1シート10枚付

クッキーシール (93)

コード	商品名	サイズ(mm)	入数
W21500	H2GMシール	33×70	1,000(100×10)

●1シート10枚付



H2GMシール

かすていら 品名シール (130)

コード	記号	サイズ(mm)	入数
W21810	大納言	19×19	1,500
W21820	抹茶	19×19	1,500
W21830	チーズ	19×19	1,500

●1シート15枚付×100シート



大納言



抹茶



チーズ

在庫が無くなり次第
廃止品とさせていただきます。

どら焼GZ袋用シール (122)

コード	記号	サイズ(mm)	入数
W21710	金地生どらやき	42×45(円形)	2,000(1,000×2)
W21720	どらやき	42×38	2,000(1,000×2)

●1シート20枚付



金地生どらやき



どらやき

この商品の販売は
終了いたしました。

在庫が無くなり次第
廃止品とさせていただきます。

ブランデーしおり (83)

コード	サイズ(mm)	入数
W35100	60×120	4,000(400×10)



ブランデーしおり



■シールは使用例です。

ブランデーケーキ掛紙 英字柄 (83)

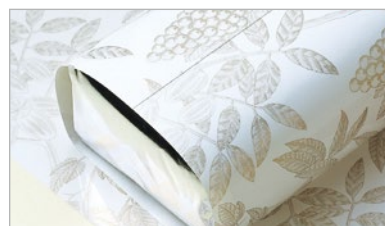

ブランデーケーキ掛紙 木の实柄 (82)

掛紙

コード	商品名	記号	サイズ(mm)	入数
W34510	ブランデーケーキ掛紙 英字柄	英字柄	247×295	2,000(500×4)
W34520	ブランデーケーキ掛紙 木の实柄	木の实柄	247×295	2,000(500×4)

容器・パッキン

 内の数字は、カタログの掲載ページです。併せてご覧ください。



●PETトレイ #60：サイズ (mm)

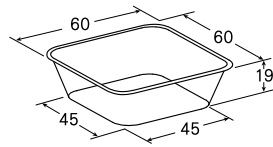

PETトレイ #60

116 **126**

コード	サイズ (mm)	入数
U13800	外寸 60×60×19	10,000 (2,000×5)



●MAK-3：サイズ (mm)

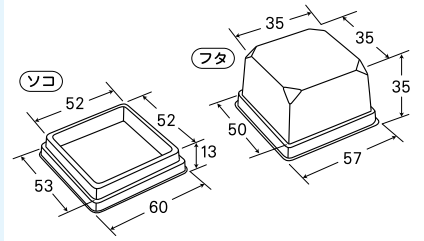

MAK-3

116 **126**

コード	記号	サイズ (mm)	入数
U14110	くろ	内寸 48×48×37	1,000 (フタ(100×10) ソコ(100×10))

- フタ+ソコの2点セット(1個口)
- 材質：フタ(APET) ソコ(APET)



PS-66

DA円形クッキー用透明ケース

93

コード	記号	外寸 (mm)	入数
W30100	PS-66	92×66×98	200

- フタ・ソコの2点セット(1個口)



PET円筒

95

コード	記号	サイズ (mm)	入数
W30300	80	80φ×55(H)	200

- 材質：PET (脱酸素剤には対応していません)

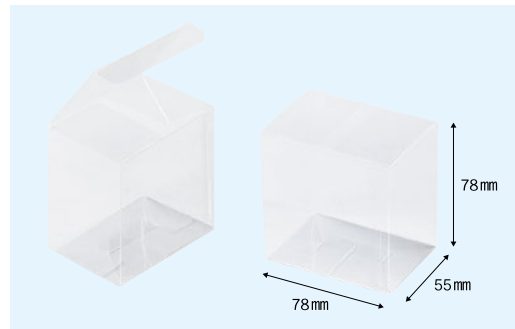

PPケース クリア

66

コード	記号	外寸 (mm)	入数
W30400	78	55×78×78	200

- 材質：PP

ペーパーパッキング

90



コード	記号	入数
W32120	青	1袋300g×6袋
W32130	黄	1袋300g×6袋
W32140	桃	1袋300g×6袋
W32150	白	1袋300g×6袋
W32110	茶	1袋300g×6袋

- カット幅(青黄桃白：約3mm) (茶：約2mm)

焼型

内の数字は、カタログの掲載ページです。併せてご覧ください。

ノバカルト ヨーロッパの耐熱紙を利用した、焼成用カップ&トレーです。



PM150
(容量:200g目安)



PM200
(容量:300g目安)

M-155 HW (容量:450g目安)

M-170 HW (容量:500g目安)



120/35 HW
(容量:240g目安)

ノバ プラムケーキ

コード	記号	サイズ(mm)	単重	入数
W52101	PM150	底150×65×50h	7.6g	1,000
W52102	PM200	底200×65×50h	9.8g	1,000

●材質:耐熱紙

ノバ パネパッソ

コード	記号	サイズ(mm)	単重	入数
W52001	M-155 HW	166Φ(155Φ)×55h	7.6g	540
W52002	M-170 HW	181Φ(170Φ)×55h	8.4g	540

●材質:耐熱紙

ノバ MBB

コード	記号	サイズ(mm)	単重	入数
W52201	120/35 HW	125Φ(120Φ)×35h	4.4g	300

●材質:耐熱紙



レモンケーキ焼型

86

コード	記号	サイズ (mm)	入数
W36102	25連	単品寸法:78×54×33 (取付寸法:545×395)	1

●表面処理:セラミックコート

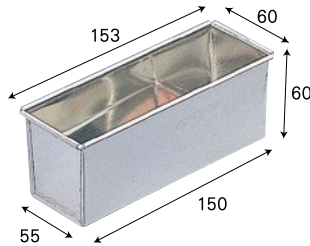

PPC(プチパウンド)焼型

64

85

コード	記号	サイズ (mm)	入数
W36100	#155 1本用	150×55×60	12

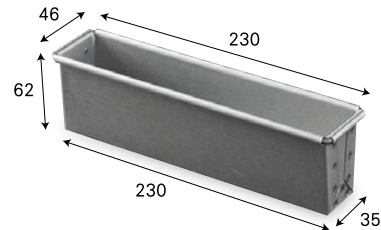

スリムパウンド用焼型

68

コード	記号	サイズ (mm)	入数
W36103	1本用	46(35)×230×62	6

●アルタイト製

アルタイトとは、鉄にアルミをメッキしたものです。硬くて頑丈、熱伝導率が高いのが特徴です。



スリムケース焼型

104

コード	内寸(mm)	入数
W36101	180×35×35	10



パウンド用

81

84

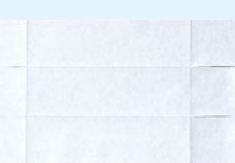

S&C用

81



PPC用

64

85



スリムケース用

104



スリムパウンド用

68

焼型用敷紙

コード	記号	サイズ(mm)	入数
W34420	パウンド用	240×79×65	2,000(500×4)
W34410	S&C用	219×65×65	2,000(500×4)
W34430	PPC1本用	150×55×60	2,000(500×4)

コード	記号	サイズ(mm)	入数
W34440	スリムケース用	178×34×36	600
W34450	スリムパウンド用	34×225×80	1,000(500×2)