

Gift

ギフト函



P64 - P96

ワンランク上の、パウンドケーキ箱
リッチパウンド

Rich Pound
リッチパウンド

さりげない木目調の模様を施した紙質が
お菓子をさらにリッチな粧いに演出してくれます。
高級感をプラスした、新しいパウンドケーキ箱の登場です。

内側は晴れやかなゴールド。

内側は華麗な赤色。

表面エンボス加工

表面エンボス加工

open

open

フタとソコが繋がった
ヒンジ(蝶番)形式。

フタとソコが繋がった
ヒンジ(蝶番)形式。

リッチパウンド WG

コード	記号	内寸(mm)	入数
B32710	1本用	73×168×70	30

- フタ・ソコー一体型のヒンジ形式。(1個口)
- 使用原紙はG段です。
- サンプルはご遠慮ください。
- ネーム入れの位置、サイズ、箔色は限定になります。

位置：上面中央
サイズ：H30mm×W70mm
箔色：ゴールド・シルバー

リッチパウンド BR

コード	記号	内寸(mm)	入数
B32720	1本用	73×168×70	30

- フタ・ソコー一体型のヒンジ形式。(1個口)
- 使用原紙はG段です。
- サンプルはご遠慮ください。
- ネーム入れの位置、サイズ、箔色は限定になります。

位置：上面中央
サイズ：H30mm×W70mm
箔色：ゴールド・シルバー

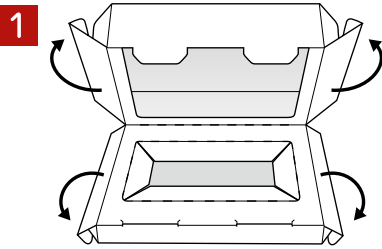

図のように胴体を立体にし、
側面を矢印の方向に折り曲げ、
差し込みます。

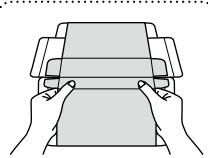

立体にしづらい場合は
裏側から手を差し込み
折り癖を付けてください。

組立て方

2 お菓子を入れる部分を折り、完成です。

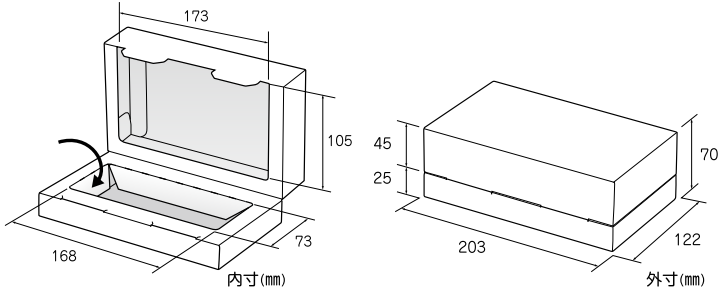

関連商品

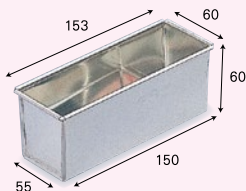

PPC(プチパウンド)焼型

コード	記号	サイズ(mm)	入数
W36100	1本用	150×55×60	12



PPC焼型用敷紙

コード	記号	サイズ(mm)	入数
W34430	1本用	150×55×60	2,000(500×4)



プチパウンドケーキGZ袋

コード	記号	サイズ(mm)	入数
W10800	無地1本用	65×284×(マチ)56	1,000(100×10)

可愛くて美味しい新感覚のフランス菓子。お土産やプレゼントにもピッタリです。

ティグレ



ティグレとは

ティグレとはフランス語で「トラ」の意味。生地に入ったチョコチップがトラの模様に見えたことから名付けられた焼き菓子です。生地の中央にある笑くぼのような窪みに、チョコガナッシュを流し入れた贅沢な味は食べた途端に笑顔になりそう♪贈り物にもオススメなお菓子です。

味わい豊かなフランス菓子

Tigre

落ち着いたデザインと、お菓子が綺麗に見える形状のパッケージ。10号は今までに無かったタイプの2段スリーブ形式です。

高さ
10
cm



10号

高さ
5
cm



5号



ティグレケース フォセット 組立簡単 GP-II

コード	記号	内寸(mm)	入数
B14310	5号	200×86×50	100
B14320	10号	200×86×50※	50※

- スリーブ・ソコ・紙仕切の3〜5点セット。(1個口)
※10号は、5号のソコと紙仕切を2つ使用した5点セット。
(スリーブ…50枚 ソコ・紙仕切…各100枚)
- ネーム入れはスリーブのみ対応。ソコにはできません。

DG66

豊富なサイズ展開とシンプルカラーの4色は、全部で充実の40種類！
主張しすぎないデザインがどんなシーンにも対応。使いやすいギフト箱です。



DG66						
記号	内寸(mm)	入数	ホワイト ※表面光沢加工	キャラメル	バニラ	チョコ
#2408	240×80×66	100	B13810	B13910	B14010	B14110
#2416	240×160×66	100	B13820	B13920	B14020	B14120
#2424	240×240×66	50	B13830	B13930	B14030	B14130
#2432	240×320×66	50	B13840	B13940	B14040	B14140
#2440	240×400×66	25	B13850	B13950	B14050	B14150
#2412	240×120×66	100	B13860	B13960	B14060	B14160
#2418	240×180×66	100	B13870	B13970	B14070	B14170
#1812	180×120×66	100	B13880	B13980	B14080	B14180
#1818	180×180×66	100	B13890	B13990	B14090	B14190
#1830	180×300×66	50	B13900	B14000	B14100	B14200

●フタ・ソコ・紙仕切の3点セット (1個口) (紙仕切：白) (紙仕切：茶) (紙仕切：茶) (紙仕切：茶)

フタ・ソコ・紙仕切は折り式です。

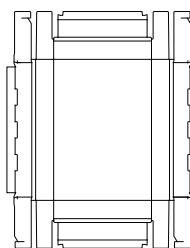

フタ・ソコ兼用
(のり付け加工無し)

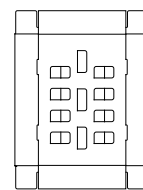

紙仕切
(のり付け加工有り)

関連商品

かわいいサイズの透明小箱は
内箱にしたり、たくさん並べて
ディスプレイ出来ます！

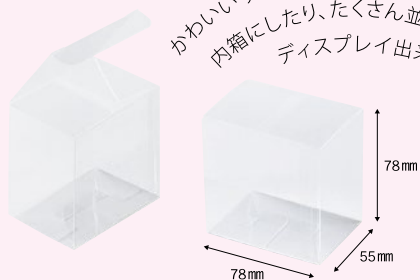

ソコ面を組んで
組立えます。

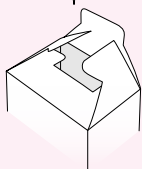

PPケース クリア

コード	記号	内寸(mm)	入数
W30400	78	55×78×78	200

●材質：PP

DG66に合わせた色とサイズのGZ袋。
※フタに統一感をプラス♪



デイリーバッグ

コード	記号	サイズ(mm)	入数
W12010	キャラメル78	(幅)78×(高)148×(マチ)30	1,000(100×10)
W12110	バニラ78	(幅)78×(高)148×(マチ)30	1,000(100×10)
W12210	チョコ78	(幅)78×(高)148×(マチ)30	1,000(100×10)

●材質：KOP/PE/LL

脱酸素剤 対応

使いやすさに
こだわりました。



POINT 1

- フタ・ソコの組立てはパチッと止まって楽々!

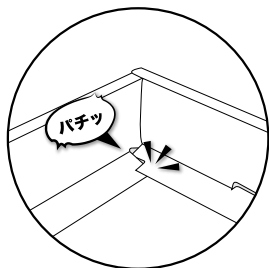

POINT 2

- 仕切の形状はお菓子に合わせて縦でも横でも調節できます。

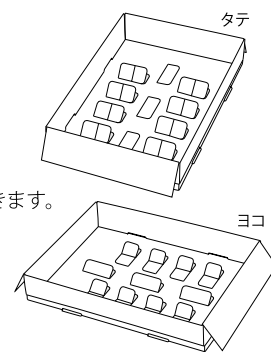

DG66 ネーム入れ 見本



サイズ展開 内寸(mm) / 仕切形状

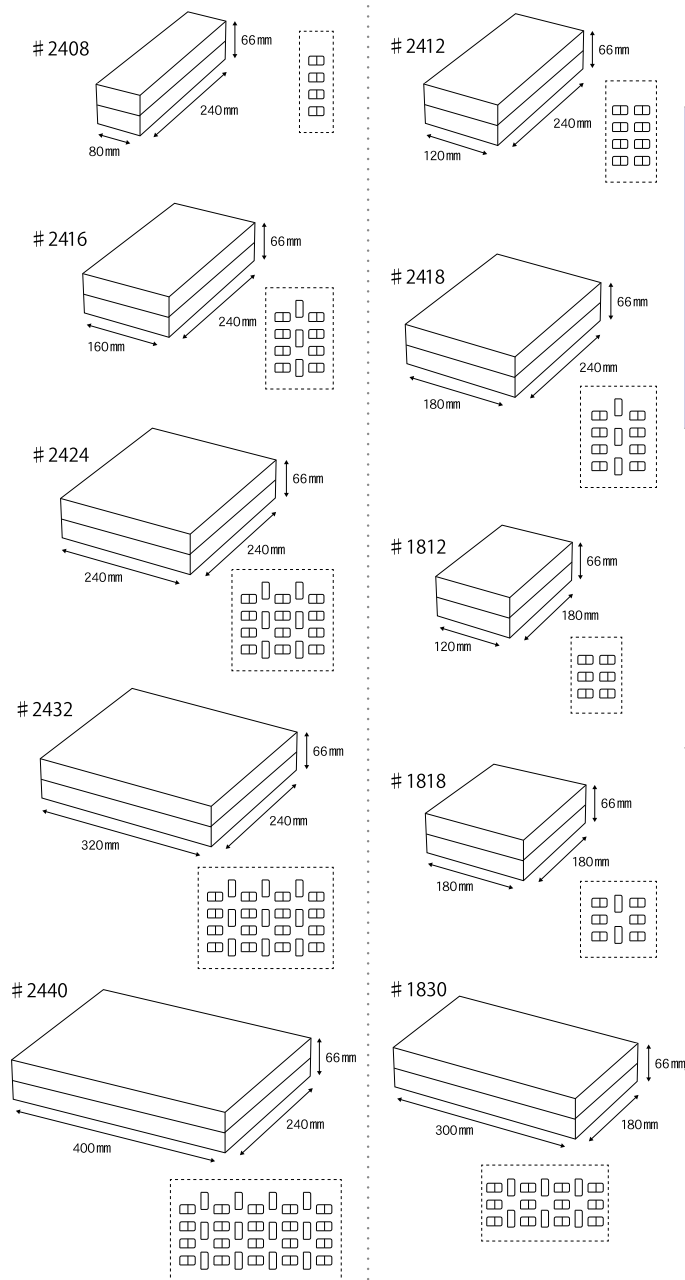

ネーム入れカラー (全11色)

- | | | |
|------------|------------|--------|
| メタリック ゴールド | メタリック グリーン | つや無し 茶 |
| メタリック シルバー | メタリック ピンク | つや無し 黒 |
| メタリック レッド | つや無し 赤 | つや無し 白 |
| メタリック ブルー | つや無し 青 | |

ネーム入れに関して
ネーム入れ色見本もご用意
しております。
色見本、サイズ、位置等に
つきましては、代理店様まで
お問い合わせ下さい。



全サイズに
ネーム入れが出来ます。

人気のスリム型パウンドケーキ箱が新登場!

スリムパウンド

お土産やギフトで喜ばれるパウンドケーキを
スタイリッシュでスリムな形に
アレンジしてみませんか?



パッケージ、焼型、敷紙をご用意しました!すぐにでも始められるラインナップ♪



プラスチック
光沢加工

スリムパウンド プレス

コード	記号	内寸(mm)	入数
B32410	1本用	55×249×99	100

●本体・金紙トレイ・OPフィルムの3点セット(1個口)



プラスチック
光沢加工

スリムパウンド シャンパーニュ

コード	記号	内寸(mm)	入数
B32420	1本用	55×249×99	100

●本体・金紙トレイ・OPフィルムの3点セット(1個口)

付属品

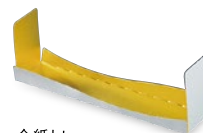

金紙トレイ



OPフィルム

関連商品

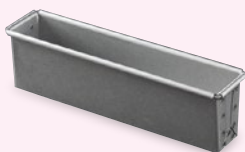

スリムパウンド用焼型

コード	記号	内寸(mm)	入数
W36103	1本用	46(35)×230×62	6

●アルタイト製

※アルタイトとは、鉄にアルミをメッキしたものです。
固くて頑丈。熱伝導率が良いのが特徴です。



焼型用敷紙

コード	記号	内寸(mm)	入数
W34450	スリムパウンド用	34×225×80	1,000(500×2)

ネーム入れは、上面と正面の
2パターン出来ます。



↓上面

↑正面

*詳しくは代理店様まで
お問い合わせください。

紙の風合いを大切にしたいシンプルなギフト箱。しっかりと贈る気持ちを包みます。

やくも



フレッシュユケーキ函

デコレーションケーキ函

焼菓子ギフト「紙仕切板紙付」

チョコレート函

アルミカップ

和菓子函

関連商品

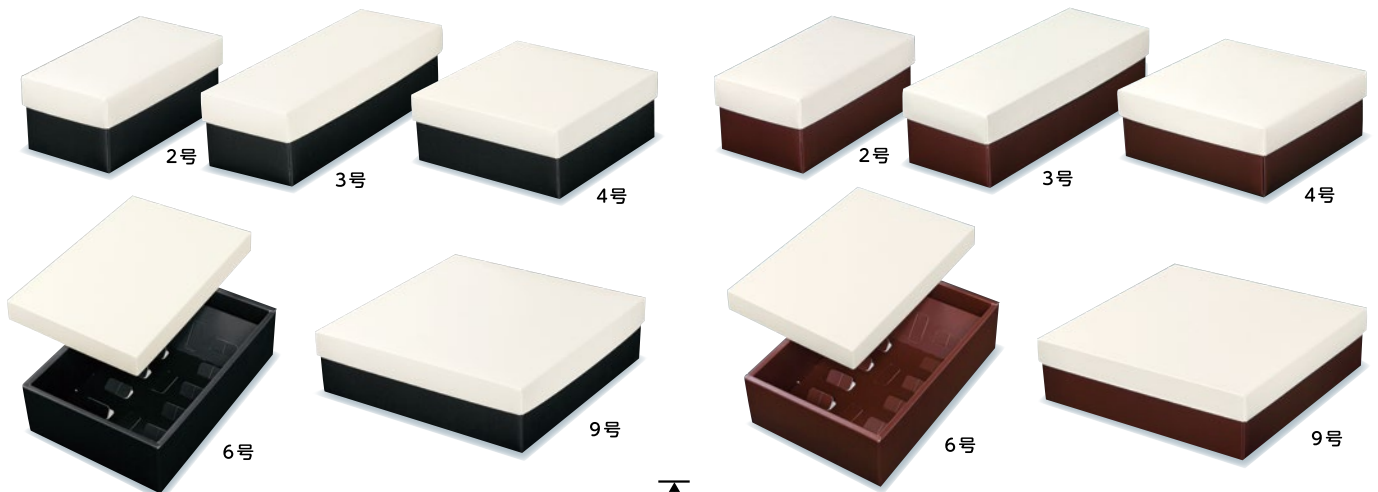

やくも すみ

コード	記号	内寸(mm)	入数
B15520	2号	180×90×80	100
B15530	3号	270×90×80	100
B15540	4号	180×180×80	100
B15560	6号	270×180×80	50
B15590	9号	270×270×80	50

●フタ・ソコ・紙仕切の3点セット(1個口)



やくも ちゃ

コード	記号	内寸(mm)	入数
B15620	2号	180×90×80	100
B15630	3号	270×90×80	100
B15640	4号	180×180×80	100
B15660	6号	270×180×80	50
B15690	9号	270×270×80	50

●フタ・ソコ・紙仕切の3点セット(1個口)

関連商品

上品なすみ草デザイン



拡大写真



BM袋 かすみ

コード	記号	サイズ(mm)	入数
W11910	S	90×120	1,200
W11920	M	105×140	1,000
W11930	L	120×160	800

●材質:バリアマットOP 脱酸素剤 対応



BM袋 マット

コード	記号	サイズ(mm)	入数
W11840	S	90×120	1,200
W11830	M	105×140	1,000
W11820	L	120×160	800

●材質:バリアマットOP 脱酸素剤 対応

手軽に使える新しいタイプのギフト箱、センスのよさが自慢です。

EG80

マドレーヌや焼きドーナツなどにぴったり!!
組み立てやすくして手軽に使えるギフト箱。
いつものギフトの印象を変えてみませんか?



新サイズ〔3号〕〔8号〕の登場で
より一層、使い易いギフト箱になりました。
ちょっとした贈り物にも気兼ねなくご利用頂けます。

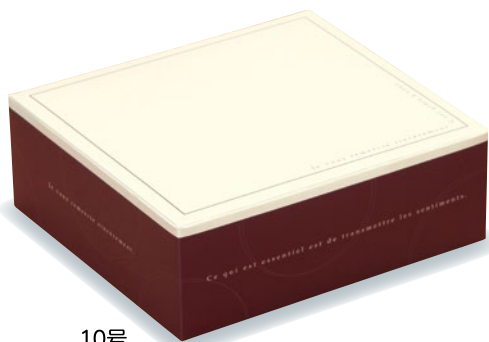

EG80 マローネ

プラスコート
光沢加工

コード	記号	内寸 (mm)	入数
B12730	3号	120×150×80	100
B12710	5号	120×210×80	100
B12740	8号	150×230×80	100
B12720	10号	210×230×80	100

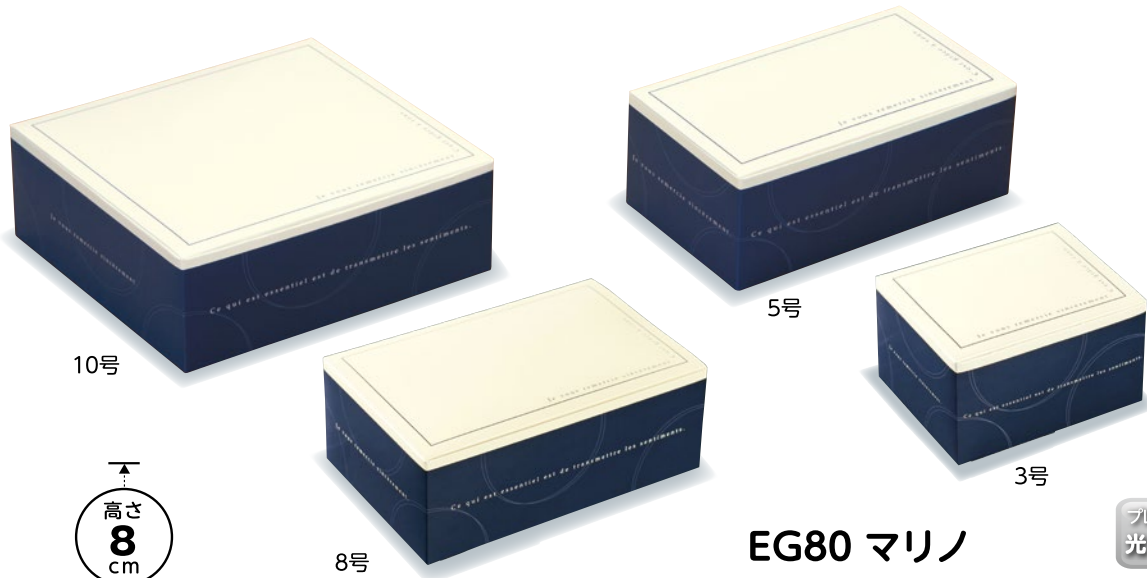

EG80 マリノ

プレスコート
光沢加工

コード	記号	内寸 (mm)	入数
B12830	3号	120×150×80	100
B12810	5号	120×210×80	100
B12840	8号	150×230×80	100
B12820	10号	210×230×80	100

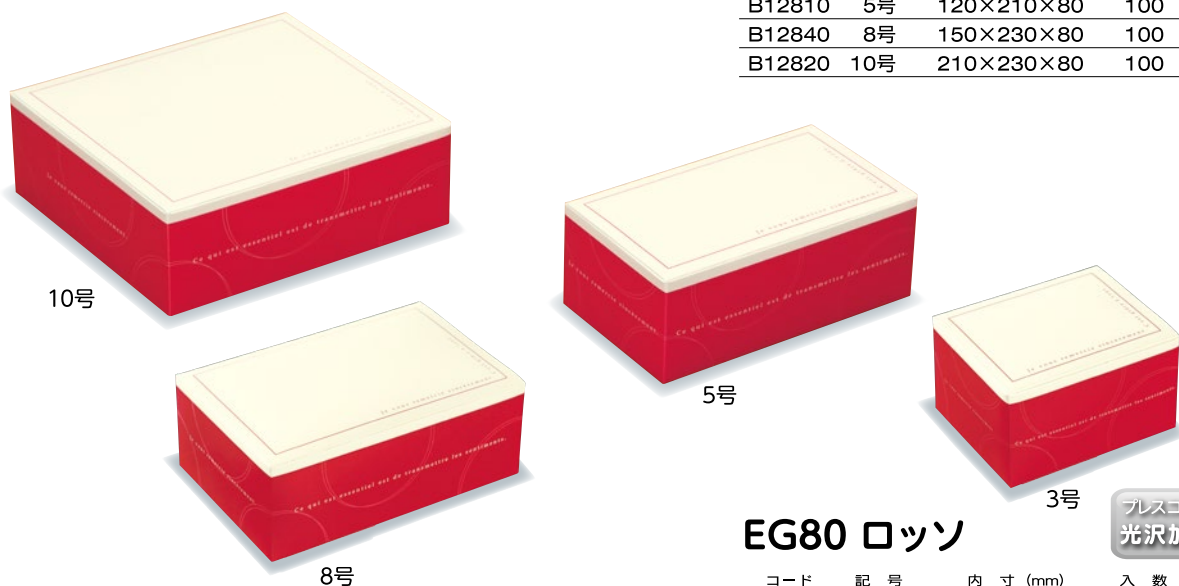

EG80 ロッソ

プレスコート
光沢加工

コード	記号	内寸 (mm)	入数
B12930	3号	120×150×80	100
B12910	5号	120×210×80	100
B12940	8号	150×230×80	100
B12920	10号	210×230×80	100

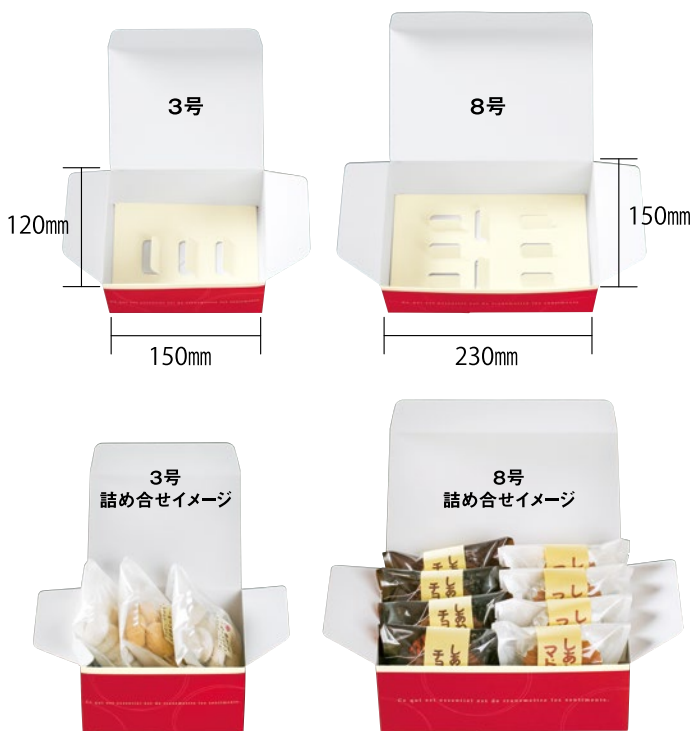

組み立て簡単
ワンタッチ!!

3号、5号は
中底一体型



※縦向きでも横向きでもお菓子を入れる事ができます。
※ネーム入れ可能です。

お菓子の入数を細かく設定できて使いやすい、シンプルで優しい風合いの新ギフト函。

SG60



SG60			ブラウン	オレンジ	アイボリー
記号	内寸(mm)	入数			
#2408	240×80×60	100	B13010	B11610	B11710
#1616	160×160×60	100	B13070	B11670	B11770
#2016	200×160×60	100	B13080	B11680	B11780
#2416	240×160×60	100	B13020	B11620	B11720
#2024	200×240×60	50	B13090	B11690	B11790
#2424	240×240×60	50	B13030	B11630	B11730
#2432	240×320×60	50	B13040	B11640	B11740

●フタ・ソコ・紙仕切の3点セット(1個口)

- ・充実の7サイズ×3カラーで幅広い用途に対応!
- ・紙仕切(底板)は、お菓子が安定する背もたれ付き!
- ・背もたれ不要の場合はフラットにもできるので自由な詰め合わせが可能
- ・組立て簡単な折式で、リーズナブル!

#2416は、
たて使いで10ヶ・よこ使いで9ヶ



内寸法・お菓子入数(1個8cm角程度の場合)

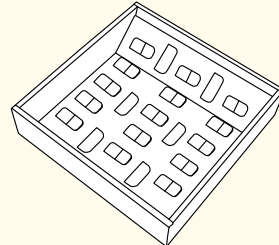
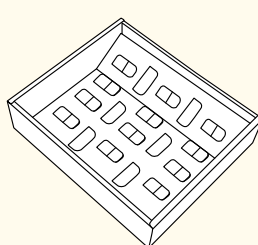
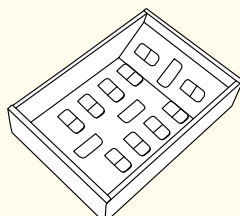
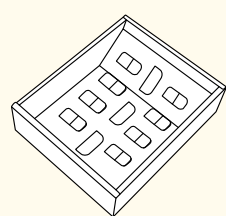
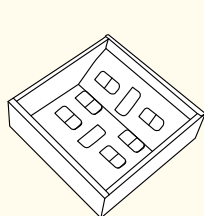
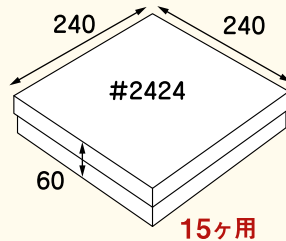
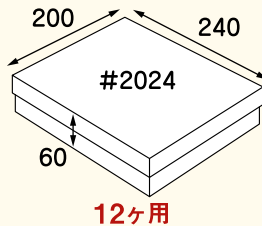
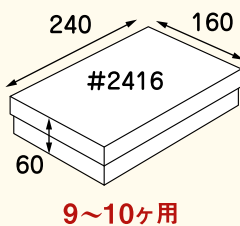
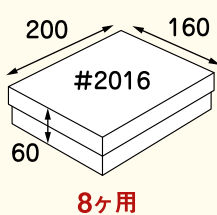
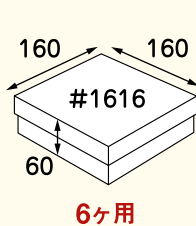
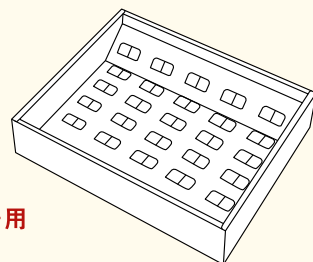
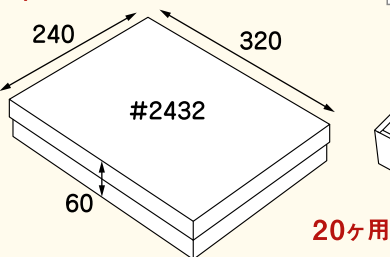
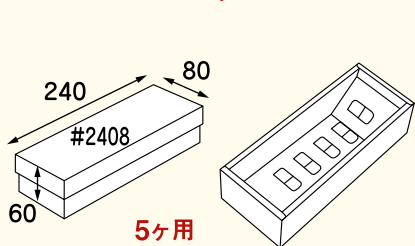

心を込めて作ったお菓子たちを、ひとつひとつ綺麗に並べて魅せる新しいギフトのかたち。

ローギフト



～お菓子を魅せる～

- お菓子が重ならずそのまま置けるので、見栄えがよくひとつひとつが引き立ちます。
- 焼き菓子、焼きドーナツなどにピッタリ!
- 折りぐせとノリ付加工で組立て簡単!
- カラーは高級感のあるブラウンと、カジュアルで明るいイエローの2色。

底のフチに同系の淡い色を入れたさりげないデザイン。



フチは明るいブラウン



フチはクリーム色



プレスコート
光沢加工

6号



ローギフト ブラウン

コード	記号	内寸 (mm)	入数
B11820	3号	80×300×35	100
B11830	4号	160×200×35	100
B11840	6号	160×300×35	100
B11860	9号	240×300×35	50

●フタ・ソコ・紙仕切の3点セット(1個口)



9号

ローギフト イエロー

コード	記号	内寸 (mm)	入数
B11920	3号	80×300×35	100
B11930	4号	160×200×35	100
B11940	6号	160×300×35	100
B11960	9号	240×300×35	50

●フタ・ソコ・紙仕切の3点セット(1個口)



3号

4号

9号

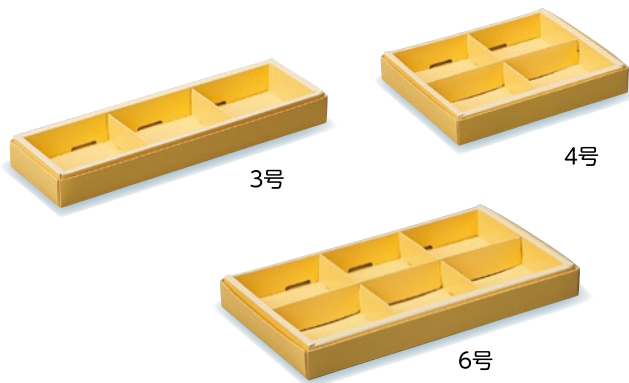

3号

4号

6号

※【ネーム入れについて】函の構造上(GP-II・W折り)、ネーム位置は上面中央にてお願い致します。(ご不明な点はお問い合わせください。)

エースカートン

シンプルで丈夫なナチュラルな風合いのリサイクル原紙(両面ウツズ)を使用しました。高さが3タイプありますので、ご用向きに合わせてお選びください。



■8cm幅(内寸):8cm×1・8cm×2・8cm×3の3サイズです。

■46エースの高さを2cmアップしたタイプです。

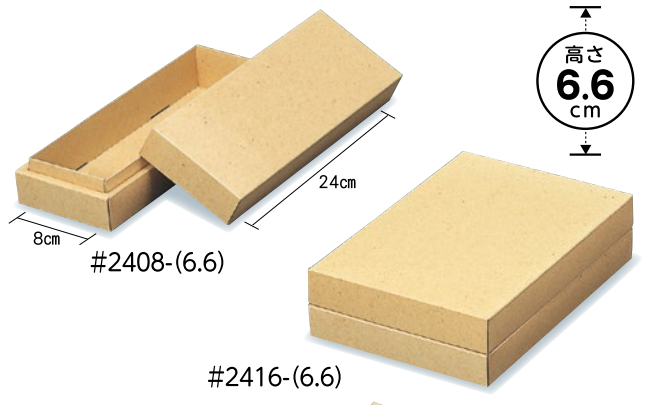
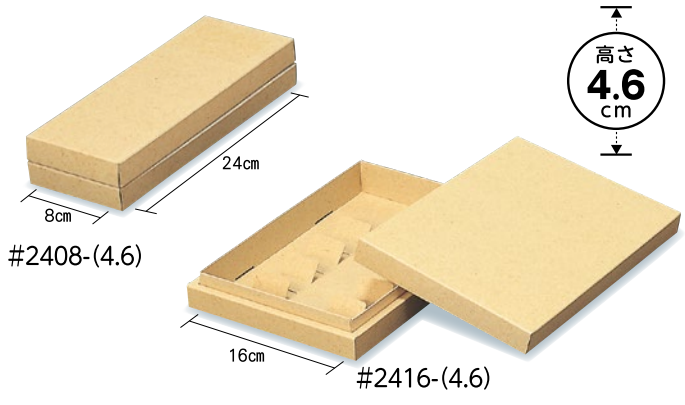

エースカートン(46エース)

コード	記号	内寸(mm)	入数
B10410	#2408-(4.6)	240× 80×46	100
B10420	#2416-(4.6)	240×160×46	100
B10430	#2424-(4.6)	240×240×46	50

●フタ・ソコ・紙仕切の3点セット(1個口)

エースカートン(66エース)

コード	記号	内寸(mm)	入数
B10610	#2408-(6.6)	240× 80×66	100
B10620	#2416-(6.6)	240×160×66	100
B10630	#2424-(6.6)	240×240×66	50

●フタ・ソコ・紙仕切の3点セット(1個口)

■46エースの高さを1.2cmアップし、さらに、8cm×4(#3224)サイズもラインアップしました。

■6cm幅(内寸):6cm×2・6cm×3の2サイズです。6cm×4は、#2424になります。また、8cm幅(内寸)は、ミルカートンをご利用ください。

■#1812は小ぶりな4×6サイズです。

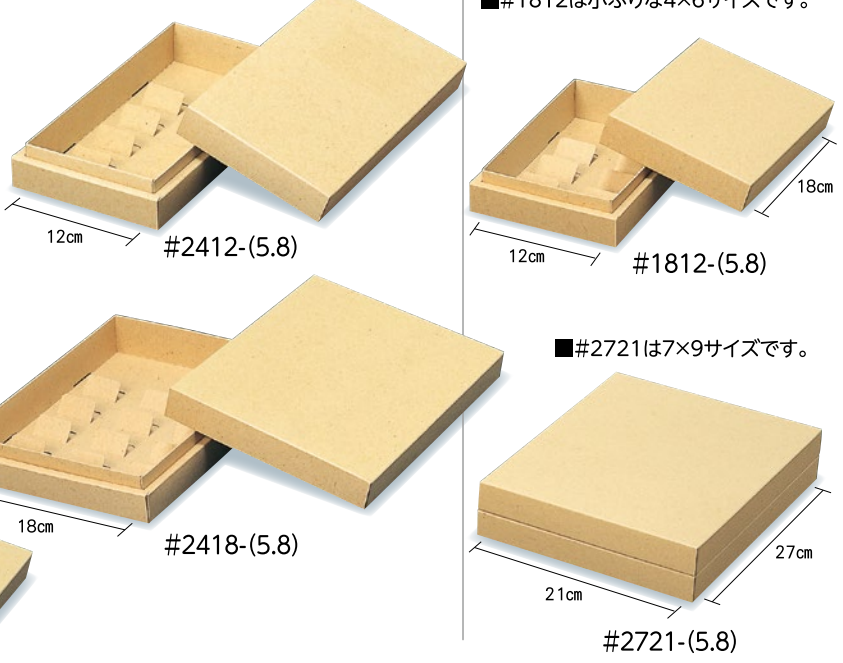

エースカートン(58エース)

コード	記号	内寸(mm)	入数
B10510	#2408-(5.8)	240× 80×58	100
B10520	#2416-(5.8)	240×160×58	100
B10530	#2424-(5.8)	240×240×58	50
B10540	#3224-(5.8)	240×320×58	50
B10560	#2412-(5.8)	240×120×58	100
B10570	#2418-(5.8)	240×180×58	100
B10580	#1812-(5.8)	180×120×58	100
B10590	#2721-(5.8)	270×210×58	50

●フタ・ソコ・紙仕切の3点セット(1個口)

ミルクカートン

牛乳パックなどの飲料容器等に用いられた紙を回収してすきあげた、循環型エコ原紙を使用しています。バージンパルプに匹敵するリサイクルボール紙です。



フレッシュケーキ函

デコレーションケーキ函

焼菓子ギフト「紙仕切・板紙付」

チョコレート函

アルミカップ

和菓子函

関連商品

75

GP-II型式(浅フタ・フチ底)

組立簡単
GP-II

■高さのあるお菓子類の詰め合わせにご利用ください。

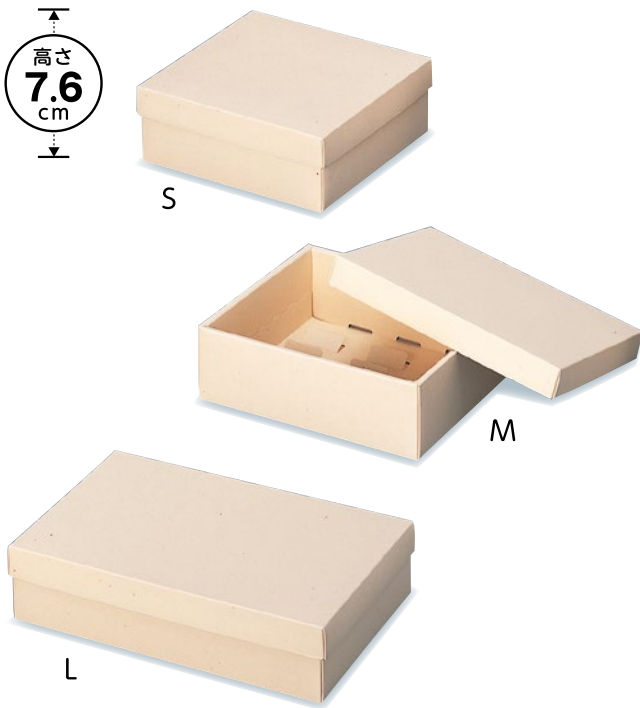

H-76ミルクカートン(76ミルク)

コード	記号	内寸(mm)	入数
B10810	S	172×210×76	100
B10820	M	202×240×76	50
B10830	L	241×320×76	50

- フタ・ソコ・紙仕切の3点セット(1個口)
- リサイクル原紙を使用しています。

折り式(印ろう型式)

■6cm幅(内寸):6cm×1.6cm×2.6cm×3の3サイズです。6cm×4は、#2424になります。

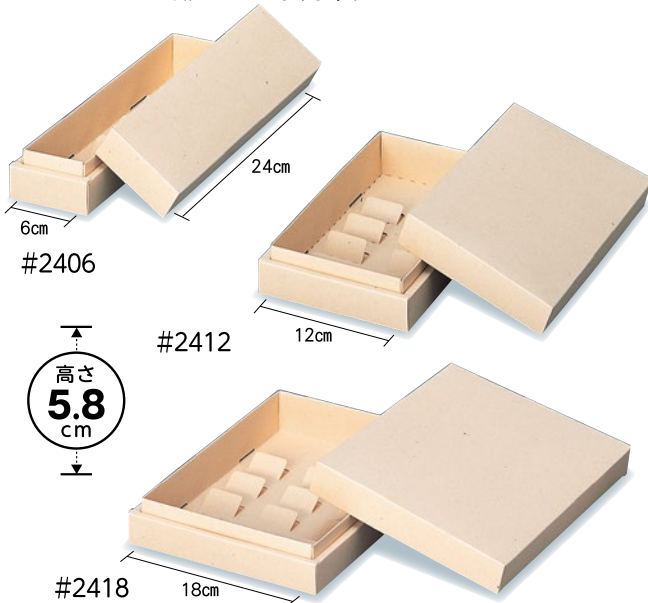

H-58ミルクカートン(58ミルク)

コード	記号	内寸(mm)	入数
B10750	#2406	240×60×58	100
B10760	#2412	240×120×58	100
B10770	#2418	240×180×58	100

- フタ・ソコ・紙仕切の3点セット(1個口)
- リサイクル原紙を使用しています。

折り式(印ろう型式)

■8cm幅(内寸):8cm×1.8cm×2.8cm×3.8cm×4の4サイズです。(縦24cm)

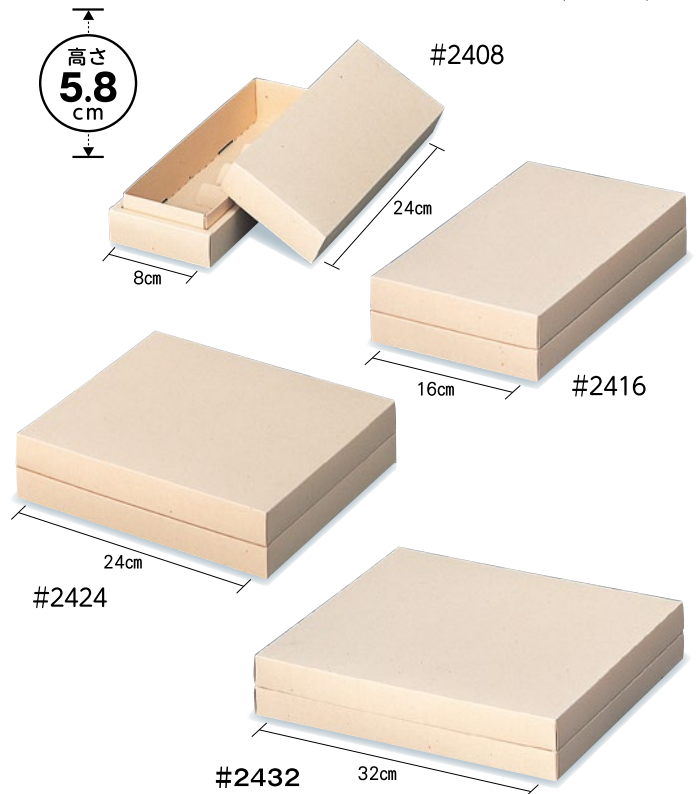

H-58ミルクカートン(58ミルク)

コード	記号	内寸(mm)	入数
B10710	#2408	240×80×58	100
B10720	#2416	240×160×58	100
B10730	#2424	240×240×58	50
B10740	#2432	240×320×58	50

- フタ・ソコ・紙仕切の3点セット(1個口)
- リサイクル原紙を使用しています。

折り式(印ろう型式)

■#1812は小ぶりな4×6サイズです。

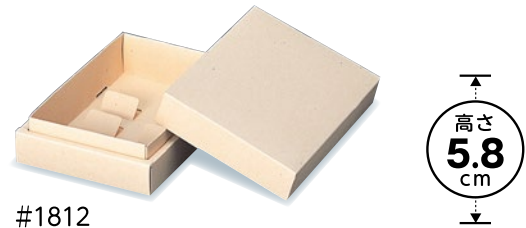

#1812

■#2721は7×9サイズです。



#2721

H-58ミルクカートン(58ミルク)

コード	記号	内寸(mm)	入数
B10780	#1812	180×120×58	100
B10790	#2721	270×210×58	50

- フタ・ソコ・紙仕切の3点セット(1個口)
- リサイクル原紙を使用しています。

リーフパイはもちろん、色々なサイズのお菓子の詰め合わせにもご利用ください。

組立簡単
GP-I

LPケース



12号



12号



18号



18号



24号



24号

LP サーブル

プレスコート
光沢加工

コード	記号	内寸(mm)	入数
B10910	12号	217×148×56	100
B10920	18号	165×287×56	50
B10930	24号	212×287×56	50

●フタ・ソコ・紙仕切・天板紙の4点セット(1個口)

LP ローリエ

プレスコート
光沢加工

コード	記号	内寸(mm)	入数
B11010	12号	217×148×56	100
B11020	18号	165×287×56	50
B11030	24号	212×287×56	50

●フタ・ソコ・紙仕切・天板紙の4点セット(1個口)

関連商品



ご使用例



リーフパイ(I)

リーフパイ(II)

LP(III)

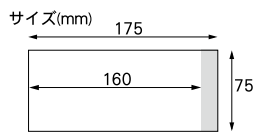

リーフパイシール(函用)

コード	記号	サイズ(mm)	入数
W21200	長角	60×75	600 (300×2)

●1シート5枚付×120シート

リーフパイKOP袋

脱酸素剤対応

コード	記号	サイズ(mm)	入数
W10410	リーフパイ(I)	160×75	2,000(500×4)
W10420	リーフパイ(II)	160×75	2,000(500×4)
W10430	LP(III)	160×75	2,000(500×4)

マカロン

カラフルなマカロンはもちろん、
可愛いお菓子の詰め合わせにも好評です。



Macaron Case

Clear & Gold

お菓子がよく見えるクリアケース

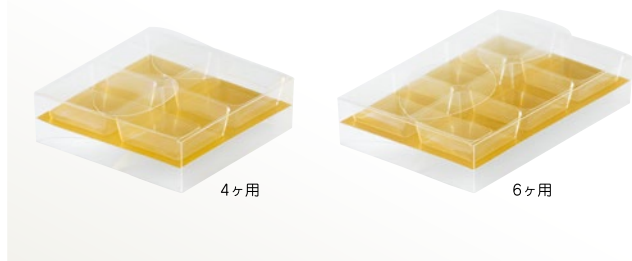

Point

クリアなパッケージと金色の底板紙がお菓子をより華やかに魅せてくれます。トレーを包むOPPシート付きです。

N.C マカロン クリアー

コード	記号	内寸(mm)	入数
E16120	4ヶ用	120×120×35	100
E16140	6ヶ用	180×120×35	100

- 函本体・トレー・金底板紙・OPPシートの4点セット(1個口)
- 材質: 函本体(PET) トレー(APET) 金底板紙(紙) OPPシート(OPP)
- ネーム入れはできません。

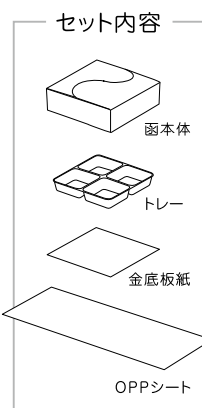

スタイリッシュな印象のスリーブケース

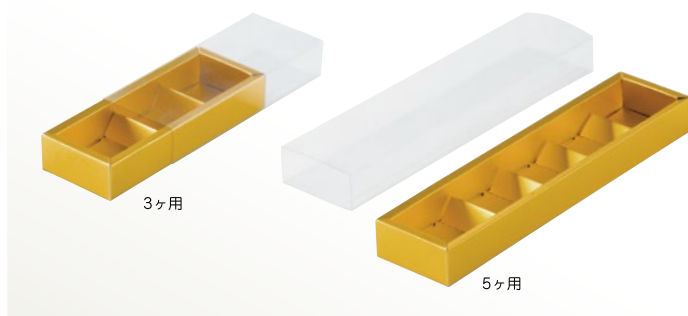

Point

ソコと紙仕切は、お菓子を直接入れることができる食品対応の紙箱です。

スリーブ マカロン ゴールド

コード	記号	内寸(mm)	入数
E16210	3ヶ用	153×50×28	100
E16230	5ヶ用	253×50×28	100

- スリーブ・ソコ・紙仕切の3点セット(1個口)
- 材質: スリーブ(PET) ソコ・紙仕切(紙)
- ネーム入れはできません。

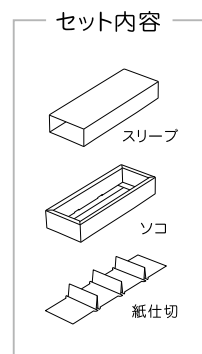

PNカートン

組立簡単
GP-II

『組み立てが簡単』『リーズナブル』『原紙が厚く丈夫』お手頃なギフトに便利です。



BTK-1818
(18cm角)

BTK-2121
(21cm角)

高さ
5.8
cm



BTC-1818
(18cm角)

- 印ろう式: フタ・ソコ同サイズの色違いで、3通りの組み合わせが可能です。
- ネーム入りでご発注の場合はネーム入面を「クラフト」又は「クリーム」でご指定ください。

PNカートン BTC(クリーム)

コード	記号	内寸(mm)	入数
B12210	1515	150×150×58	100
B12220	1818	180×180×58	100

- フタ・ソコ・紙仕切の3点セット(1個口)

PNカートン BTK(クラフト)

コード	記号	内寸(mm)	入数
B12110	1515	150×150×58	100
B12120	1818	180×180×58	100
B12130	2121	210×210×58	50

- フタ・ソコ・紙仕切の3点セット(1個口)

関連商品



BT-15 BT-18

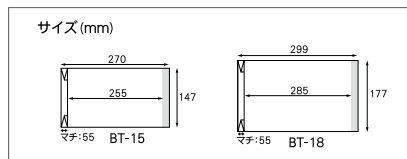

バターケーキ用GZ袋(無地) 脱酸素剤対応

コード	記号	サイズ(mm)	入数
W10910	BT-15	147×255×55	800(200×4)
W10920	BT-18	177×285×55	800(200×4)

カジュアルからシックまで、上品な色合いが使いやすいギフト函。

ジョイケース



※リボン、掛け紙、お菓子は商品に含まれません。



6号

高さ
6.5
cm



18号

- ・折りぐせとのり付け加工で、組立て簡単
- ・ブラウンがアイデアの幅を広げ、カジュアルにもシックにもなります。
- ・姉妹品にマイケースがあります。
(フタ:アイボリー、ソコ:オレンジ)
※P79・P123をご覧ください。

ジョイケース プラスコート 光沢加工 組立簡単 GP-II

コード	記号	内寸 (mm)	入数
B13310	6号	160×200×65	100
B13320	12号	267×200×65	50
B13330	18号	267×300×65	50
B13340	24号	267×400×65	25

- フタ・ソコ・紙仕切の3点セット(1個口)
- 全サイズ、深フタです。

GZ袋 脱酸素剤 非対応

関連商品

サークル

プレジャー

※詳細はP142をご覧ください。

KPL袋 脱酸素剤 対応

S

M

L

S

M

L

※詳細はP140をご覧ください。

F.Dケース

組み立てやすい高さ6.5cmの多目的函です。色々なお菓子の詰め合わせにご利用いただけます。

組立簡単
GP-II

高さ
6.5
cm

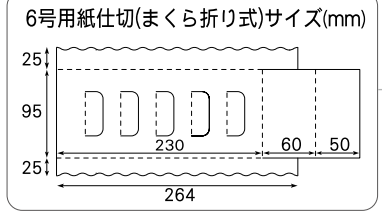
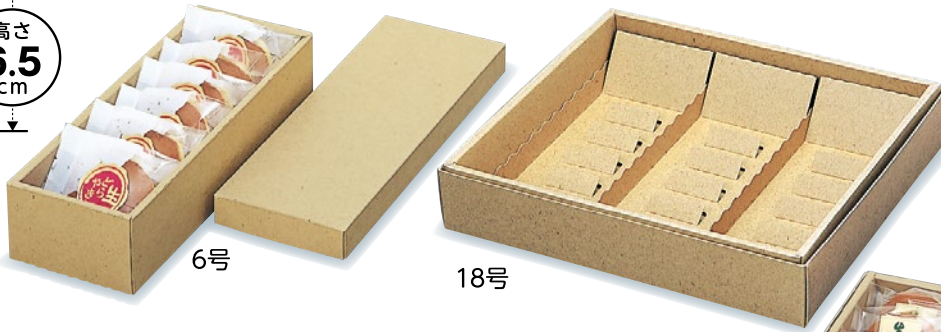

F.Dケース(どらやき)

コード	記号	内寸(mm)	入数
B10110	6号	267×100×65	100
B10120	12号	267×200×65	50
B10130	18号	267×300×65	50
B10140	24号	267×400×65	25

- フタ・ソコ・6号用紙仕切り(まくら折り式)の3~6点セット(1個口)
- 6号紙仕切りが6号に1枚、12号に2枚、18号に3枚、24号に4枚、それぞれ付いています。
- F.Dケース6号は浅フタ、12・15・20号は深フタになります。



デリケース

F.Dケースの姉妹品ですが、紙仕切の形態が異なります。

組立簡単
GP-II

高さ
6.5
cm

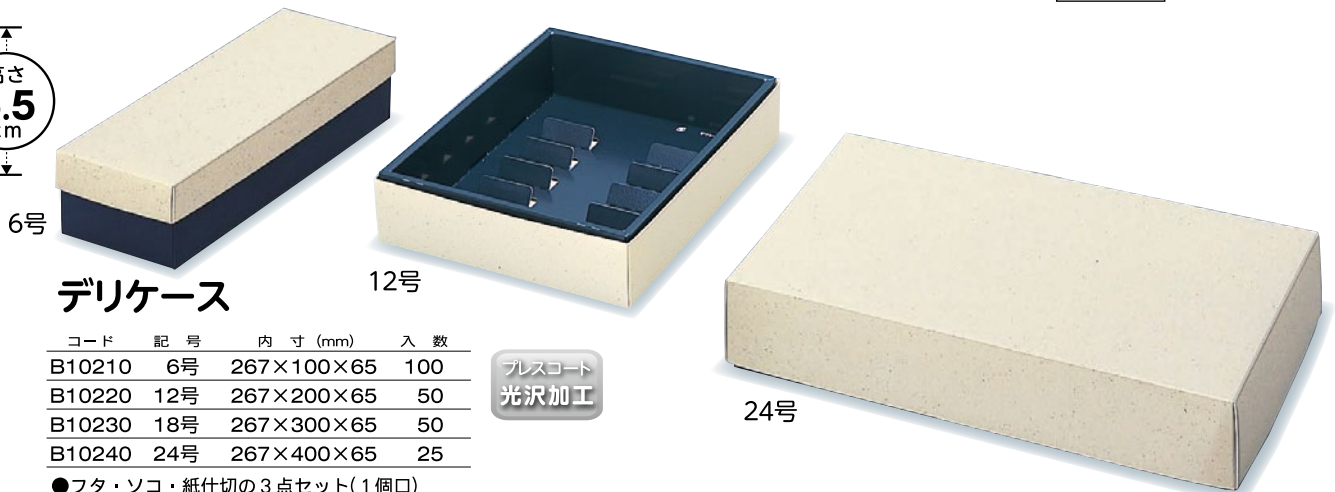

デリケース

コード	記号	内寸(mm)	入数
B10210	6号	267×100×65	100
B10220	12号	267×200×65	50
B10230	18号	267×300×65	50
B10240	24号	267×400×65	25

- フタ・ソコ・紙仕切の3点セット(1個口)
- 6号のみ浅フタです。(12号以上は深フタ)

プラスチック
光沢加工

マイケース

デリケースの姉妹品ですが、6号の形態が異なります。

組立簡単
GP-II

高さ
6.5
cm

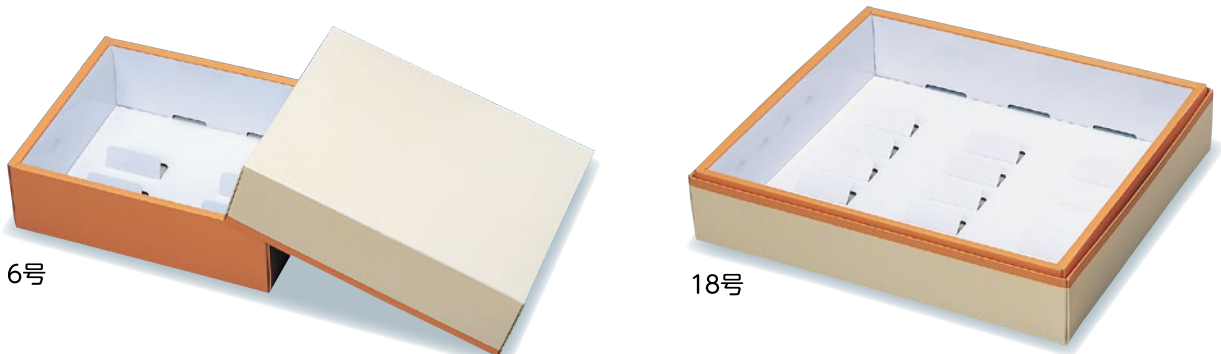

マイケース

コード	記号	内寸(mm)	入数
B10310	6号	160×200×65	100
B10320	12号	267×200×65	50
B10330	18号	267×300×65	50
B10340	24号	267×400×65	25

- フタ・ソコ・紙仕切の3点セット(1個口)
- 全サイズ、深フタです。

プラスチック
光沢加工

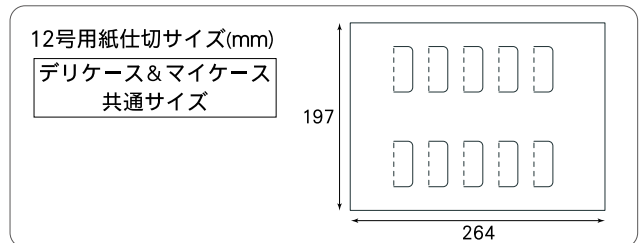

各種焼き菓子やゼリーなどの詰め合わせにご利用ください。

OKボックスⅠ

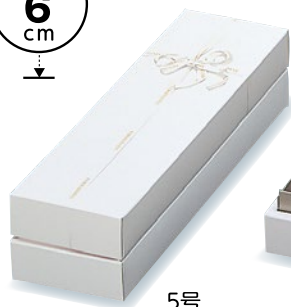

5号

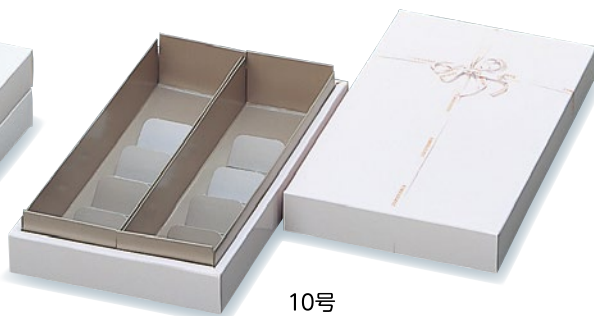

10号



15号

OKボックスⅠ

プラスチック
光沢加工

コード	記号	内寸(mm)	入数
B30610	5号	247×71×60	100
B30620	10号	247×142×60	100
B30630	15号	247×213×60	50
B30640	20号	247×284×60	50

●フタ・ソコ・紙トレーの3～6点セット(1個口)

紙トレーのご案内

5号には専用のトレーが1枚付いています。

10号は5号トレーが2枚、15号は3枚、20号は4枚、それぞれ付いています。

使いやすいトレーにより色々なサイズのお菓子の詰め合わせができ、多目的にご利用いただけます。

OKボックスⅡ



N-6号



N-12号



N-18号

OKボックスⅡ

コード	記号	内寸(mm)	入数
B30710	N-6号	285×70×60	100
B30720	N-12号	285×141×60	100
B30730	N-18号	285×213×60	50

●N-6号：3点セット N-12号：4点セット
N-18号：5点セット (各1個口)

■トレーの使い方色々なサイズのお菓子の詰め合わせができます。

■印ろう式でフタ・ソコ同サイズの色違いですので、3通りの組み合わせが可能です。

■ネーム入りでご発注の場合は、ネーム入面を「ハダ」又は「グレー」でご指定ください。

紙トレーのご案内 (まくら折り式)

6号には専用トレーが1枚付いています。

12号は専用トレー1枚と中仕切が1枚、18号は専用トレー1枚と中仕切りが2枚それぞれ付いています。

関連商品



キング70

透明無地70

■シールは使用例です。

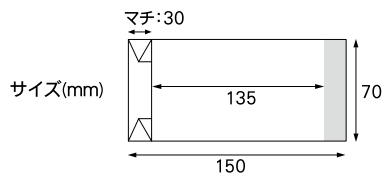

OKボックスⅡ GZ袋 (幅70)

脱酸素剤対応

コード	記号	サイズ(mm)	入数
W10320	キング70	(幅)70×(高)135×(マチ)30	2,000 (500×4)
W10310	透明無地70	(幅)70×(高)135×(マチ)30	2,000 (500×4)

ブランデーケーキ函よりひとまわり小さいコンパクトな焼き菓子ギフトです。

トロピカルケーキ

高さ
6.5
cm

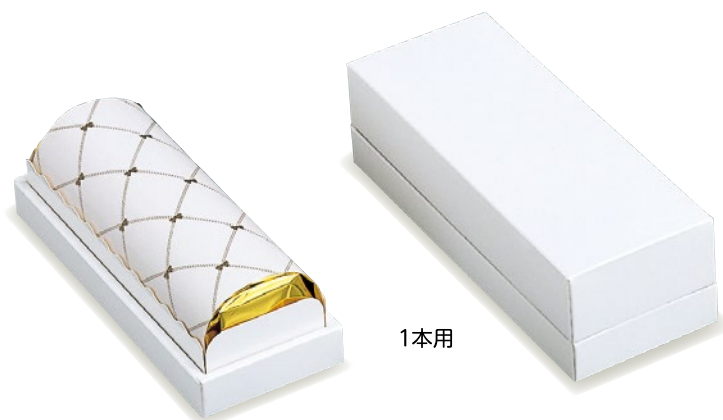

1本用



3本用



2本用

トロピカル 白ム地

フレスコート
光沢加工

コード	記号	内寸(mm)	入数
B30310	1本用	220×72×65	200
B30320	2本用	220×147×65	100
B30330	3本用	220×220×65	100

●フタ・ソコ・紙仕切りの3～5点セット(1個口)

関連商品

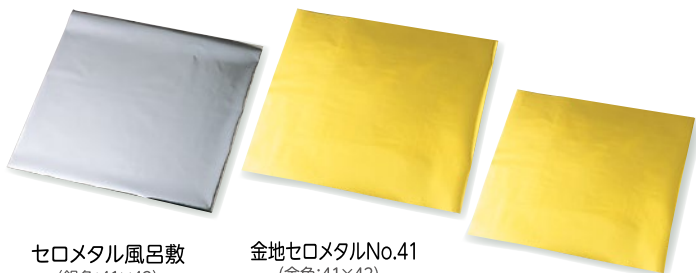

セロメタル風呂敷
(銀色:41×42)

金地セロメタルNo.41
(金色:41×42)
※裏は銀色です。

金地セロメタルNo.39
(金色:39角)
※裏は銀色です。

セロメタル風呂敷

コード	品名	記号	サイズ(mm)	入数
W34200	セロメタル風呂敷		410×420	2,000(500×4)
W34320	金地セロメタル No.41		410×420	2,000(500×4)
W34310	金地セロメタル No.39		390×390	2,000(500×4)

フルーツケーキ
長角シール(小)



くり茶色

ブランデーケーキ
長角シール(小)



黒色

トロピカル用各種シール

コード	商品名	記号	サイズ(mm)	入数
W21000	フルーツケーキ長角シール(小)	くり茶色	35×30	2,500
W21100	ブランデーケーキ長角シール(小)	黒色	35×30	2,500



焼型用敷紙

コード	記号	サイズ(mm)	入数
W34410	S&C用	219×65×65	2,000(500×4)
W34420	パウンド用	240×79×65	2,000(500×4)



サイズ(mm)

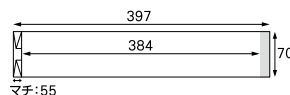

トロピカル用ガス袋

脱酸素剤対応

コード	サイズ(mm)	入数
W10700	(幅)70×(高)384×(マチ)55	1,400(100×14)

デリシャスギフトボックス

ブランデーケーキ、デリシャスケーキの商品名入りパッケージです。
ご進物に便利な2本セット用の外函もご利用ください。



高さ
5.5
cm

デリシャスブランデー
赤 1本用

デリシャスケーキ
紫 1本用



セット外函 2本用

デリシャスギフトボックス

プレスコート
光沢加工

コード	商品名	記号	内寸(mm)	入数
B31310	デリシャスブランデー 1本用		250×85×55	200
B31410	デリシャスケーキ 1本用		250×85×55	200

●フタ・ソコ・白底板紙の3点セット(1個口)

デリシャスギフトセット外函

プレスコート
光沢加工

コード	記号	内寸(mm)	入数
B31520	2本用	278×220×57	100

●キャラメル形式の単体商品です。

ブラケース

ブランデーケーキ用の商品名なしのパッケージ。
焼き菓子類の詰め合わせにもご利用いただけます。

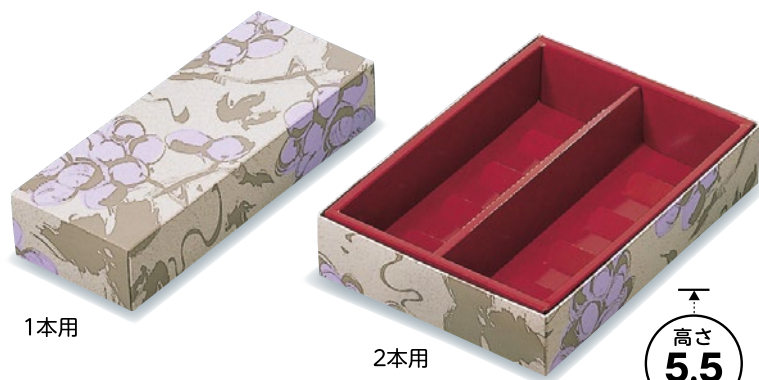

1本用

2本用

高さ
5.5
cm

ブラケース グレープ

プレスコート
光沢加工

コード	記号	内寸(mm)	入数
B31210	1本用	250×85×55	100
B31220	2本用	250×172×55	100

●深フタ式：フタ・ソコ・白中板紙(1本用)・紙仕切(2本用・3本用)の3点セット(1個口)

この商品の販売は
終了いたしました。



白ハーフブラケース

コード	記号	内寸(mm)	入数
A91210	0.5本用	130×85×55	200

●ネーム入れできません。

関連商品



デリシャス
チョコレート
ケーキシール



デリシャス
ブランデー
ケーキシール

デリシャスギフトシール

コード	商品名	サイズ(mm)	入数
W20800	デリシャスチョコレートケーキシール	28×46	2,500
W20900	デリシャスブランデーケーキシール	28×46	2,500

●1シート20枚付×125シート



ブランデーケーキ掛紙 木の实柄

コード	記号	サイズ(mm)	入数
W34520	木の实柄	247×295	2,000(500×4)

ブランデーケーキ

ブランデーケーキの持つフォーマル感は根強い人気があります。
パッケージから掛紙・シール・しおりまで、トータルに取り揃えております。

〔金地ブランデー〕及び〔茶ブランデー〕は、品名スタンプング箇所を
上面側面3箇所から、上面中央1箇所のみに変更させていただきます。

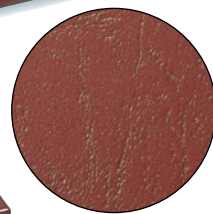

金地ブランデー

コード	記号	内寸(mm)	入数
B31010	1本用	85×250×55	200
B31020	2本用	172×250×55	100

- 品名スタンプング入
- フタ・ソコ・白底板紙(1本用)・紙仕切(2本用)の3点セット(1個口)

茶ブランデー

コード	記号	内寸(mm)	入数
B30810	1本用	85×250×55	200
B30820	2本用	172×250×55	100

- 品名スタンプング入
- フタ・ソコ・白底板紙(1本用)・紙仕切(2本用)の3点セット(1個口)

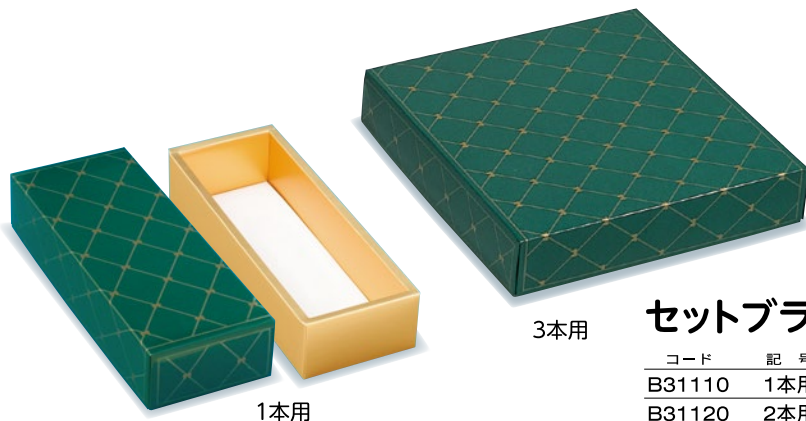

プラスチック
光沢加工

セットブランデー緑

コード	記号	内寸(mm)	入数
B31110	1本用	250×85×55	200
B31120	2本用	250×172×55	100
B31130	3本用	250×256×55	100

- フタ・ソコ・白底板紙(1本用)・紙仕切(2本用・3本用)の3点セット(1個口)

関連商品

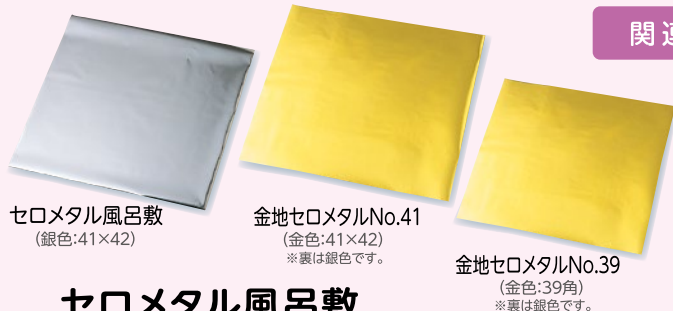

セロメタル風呂敷
(銀色:41×42)

金地セロメタルNo.41
(金色:41×42)
※裏は銀色です。

金地セロメタルNo.39
(金色:39角)
※裏は銀色です。

セロメタル風呂敷

コード	品名	記号	サイズ(mm)	入数
W34200	セロメタル風呂敷		410×420	2,000(500×4)
W34320	金地セロメタル No.41		410×420	2,000(500×4)
W34310	金地セロメタル No.39		390×390	2,000(500×4)



■シールは使用例です。

ブランデーケーキ掛紙 英字柄

コード	記号	サイズ(mm)	入数
W34510	英字柄	247×295	2,000(500×4)



ブランデーケーキ シール

コード	サイズ(mm)	入数
W20700	54×47	2,500

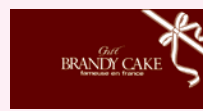

ブランデーケーキ しおり

コード	サイズ(mm)	入数
W35100	60×120	4,000(400×10)

ブランデーケーキの長さで幅をぐっとせばめた、スリムなギフトボックスです。

ロイヤルBOX



1本用

ロイヤルBOX

プレスコート
光沢加工

コード	記号	内寸(mm)	入数
B30410	1本用	246×53×60	200

●ロイヤルBOX：フタ・ソコ・紙仕切(銀紙底)の3点セット(1個口)

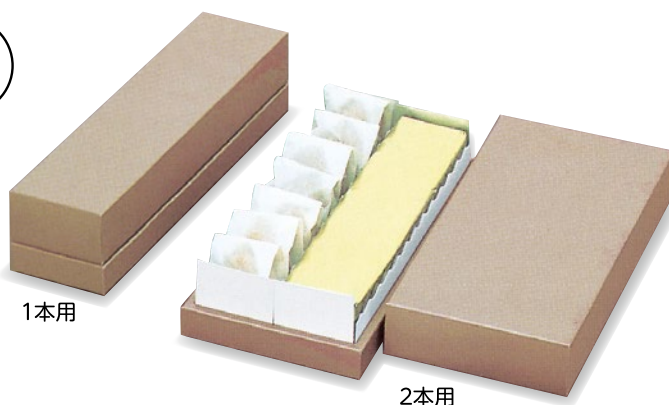

1本用

2本用

シャンパロイヤル

プレスコート
光沢加工

コード	記号	内寸(mm)	入数
B30510	1本用	246×53×60	200
B30520	2本用	246×106×60	100

●1本用：フタ・ソコ・紙仕切(銀紙底)の3点セット(1個口)
●2本用：フタ・ソコ・紙仕切(銀紙底)2枚の4点セット(1個口)

フリーBOX

フリーBOXは、いろいろな焼菓子類の詰め合わせ用に作られた多目的化粧函です。各種クッキー類、レーズンサンド、ブランデーケーキ等ご進物にご利用ください。



6号



4号



フリーBOX パール

コード	記号	内寸(mm)	入数
B30140	2号	125×86×62	200
B30150	3号	188×86×62	100
B30110	4号	250×86×62	100
B30160	6号	188×172×62	100
B30120	8号	250×172×62	100
B30130	12号	250×258×62	50

●フタ・ソコ・金トレーの3~5点セット(1個口)

プレスコート
光沢加工

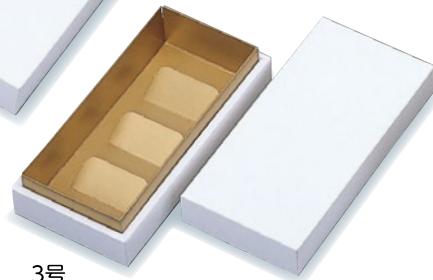

3号

フリーBOX トレーのご案内

4号以下のサイズには、専用の金トレーが1枚付いています。
6号は3号金トレーが2枚、8号は4号金トレーが2枚、12号は4号金トレーが3枚付いています。

関連商品

焼型用敷紙

コード	記号	サイズ(mm)	入数
W34420	パウンド用	240×79×65	2,000(400×4)

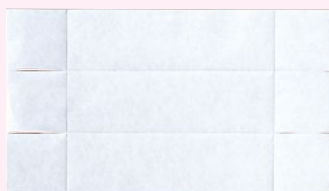

セロメタル風呂敷

コード	品名	記号	サイズ(mm)	入数
W34200	セロメタル風呂敷		410×420	2,000(500×4)
W34320	金地セロメタル	No.41	410×420	2,000(500×4)
W34310	金地セロメタル	No.39	390×390	2,000(500×4)



セロメタル風呂敷
(銀色:41×42)



金地セロメタルNo.41
(金色:41×42)
※裏は銀色です。



金地セロメタルNo.39
(金色:39角)
※裏は銀色です。

プチパウンドケーキを入れるミニサイズのケースです。ギフトケースとして、各種詰め合わせにもご利用ください。

PPC (プチパウンドケース)



1本用



2本用



1本用



2本用

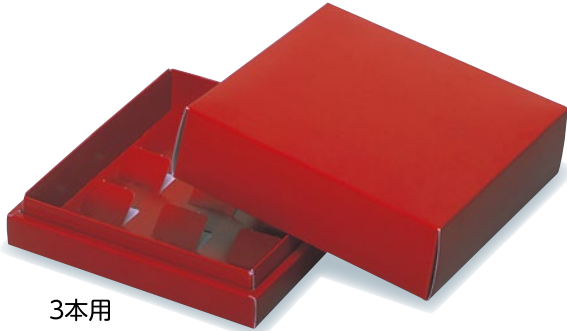

3本用



高さ
6.5
cm



3本用



4本用



4本用

PPC 赤レンガ

コード	記号	内寸 (mm)	入数
B11110	1本用	155×60×65	100
B11120	2本用	155×120×65	100
B11130	3本用	155×180×65	50
B11140	4本用	155×240×65	50

●フタ・ソコ・紙仕切りの3点セット(1個口)

PPC ウッズ

コード	記号	内寸 (mm)	入数
B11210	1本用	155×60×65	100
B11220	2本用	155×120×65	100
B11230	3本用	155×180×65	50
B11240	4本用	155×240×65	50

●フタ・ソコ・紙仕切りの3点セット(1個口)

関連商品

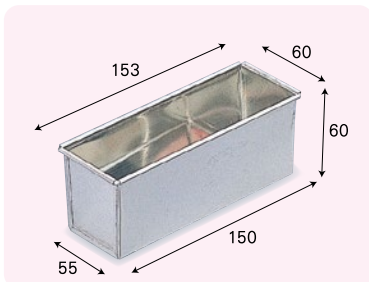

PPC(プチパウンド)焼型

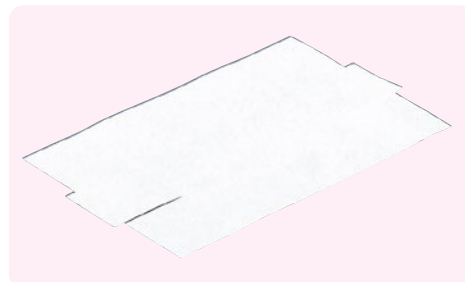

PPC焼型用敷紙



■シールは使用例です。

プチパウンドケーキGZ袋

脱酸素剤対応

プチパウンドケーキGZ袋サイズ(mm)

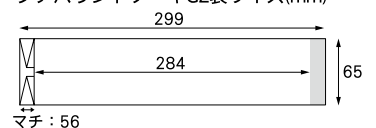

マチ: 56

コード	商品名	記号	サイズ (mm)	入数
W36100	PPC焼型	1本用	150×55×60	12
W34430	PPC焼型用敷紙	1本用	150×55×60	2,000 (500×4)
W10800	プチパウンドケーキGZ袋	無地1本用	65×284×(マチ)56	1,000 (100×10)

手軽に始める爽やかスイーツ、フレッシュな味と香りで人気再燃!

レモンケーキ

レモンケーキのパッケージ、帯、袋、焼き型を取り揃えました!

関連商品

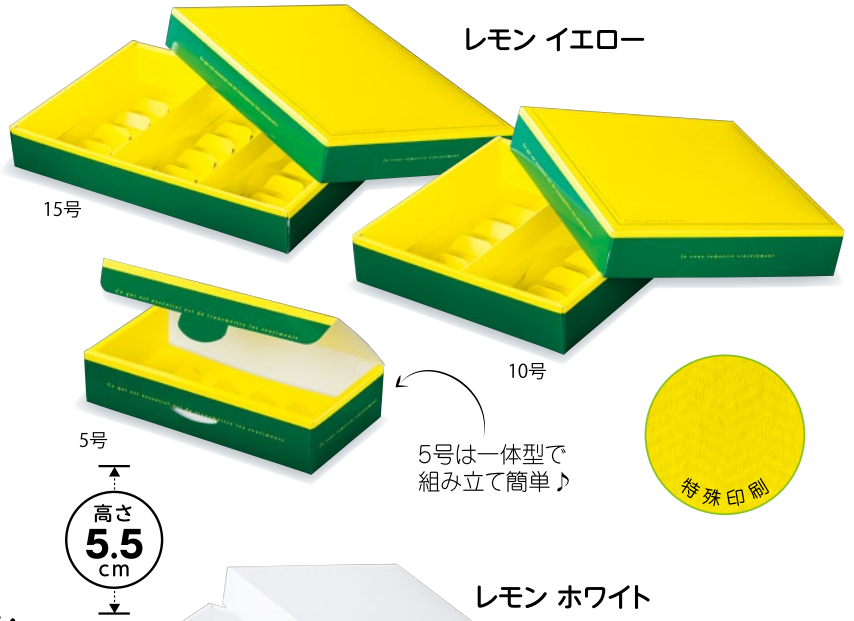
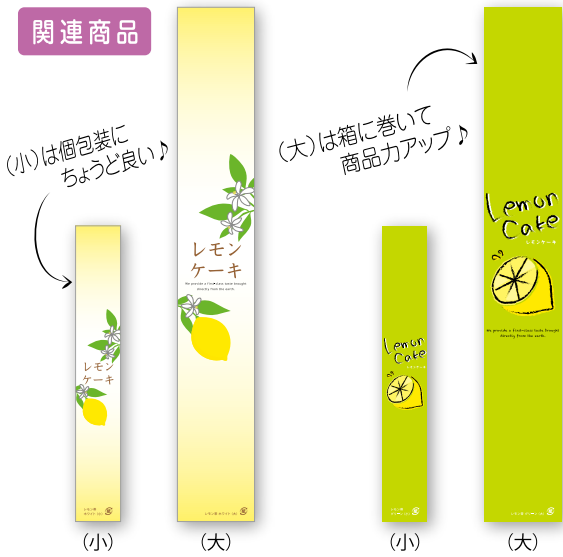

レモン帯 ホワイト

コード	記号	サイズ (mm)	入数
W34642	(小)	230×35	500
W34640	(大)	400×60	100

●材質:紙

レモン帯 グリーン

コード	記号	サイズ (mm)	入数
W34643	(小)	230×35	500
W34641	(大)	400×60	100

●材質:紙

レモン ホワイト



—お菓子の見える半透明な袋—



BM袋 レモン L

コード	記号	サイズ (mm)	入数
W11810	L	120×160	800

●材質:ポリアマットOP 脱酸素剤 対応

BM袋 マット L

コード	記号	サイズ (mm)	入数
W11820	L	120×160	800

●材質:ポリアマットOP 脱酸素剤 対応



レモンケーキ焼型

コード	記号	サイズ (mm)	入数
W36102	25連	単品寸法: 78×54×33 (取付寸法: 545×395)	1

●表面処理:セラミックコート

レモン イエロー

コード	記号	内寸 (mm)	入数
B13110	5号	122×232×55	100
B13120	10号	234×240×55	100
B13130	15号	234×360×55	50

- 5号はフタ、ソコ一体型。10号、15号はフタ、ソコ分離型の深フタ形式です。
- 分離形式の仕切が付きます。
- 10号、15号はフタ・ソコ紙仕切・中板の4~5点セット。

レモン ホワイト

コード	記号	内寸 (mm)	入数
B13210	5号	122×232×55	100
B13220	10号	234×240×55	100
B13230	15号	234×360×55	50

- 5号はフタ、ソコ一体型。10号、15号はフタ、ソコ分離型の深フタ形式です。
- 分離形式の仕切が付きます。
- 10号、15号はフタ・ソコ紙仕切・中板の4~5点セット。

プレスコート
光沢加工

ボンレモン

プレスコート
光沢加工

コード	記号	内寸 (mm)	入数
B21210	10ヶ用	297×182×50	200
B21220	15ヶ用	297×272×50	100

●フタ・ソコの2点セット(1個口)

レモンケーキ用トレー

コード	記号	サイズ (mm)	入数
U10310	10ヶ用	293×178	200
U10320	15ヶ用	293×268	100

●トレーは別売りになります。

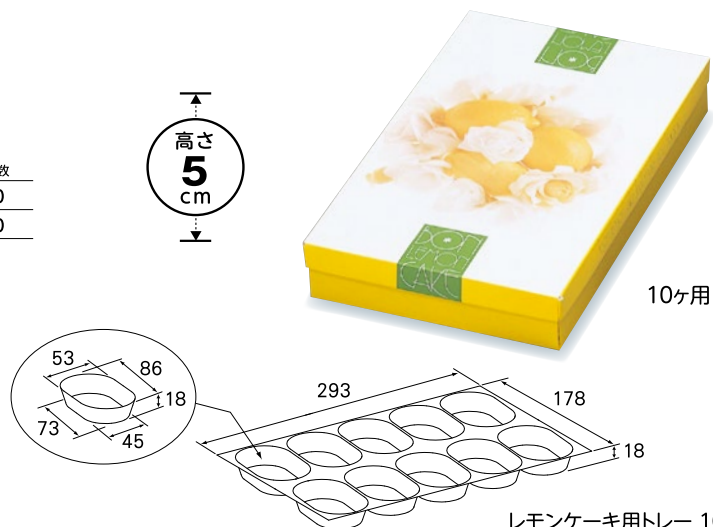

汎用性が高いマドレーヌ用パッケージです。

マドレーヌ

●トレーは別売りになります。

プレスコート
光沢加工

マドレーヌ 白ム地

コード	記号	内寸(mm)	入数
B20610	5ヶ用	304×103×59	200
B20620	10ヶ用	302×199×59	200
B20630	15ヶ用	302×303×59	100
B20640	20ヶ用	301×400×59	50

- 5ヶ用～15ヶ用は、フタ・ソコの2点セット(1個口)
- 20ヶ用は、フタ・ソコ・紙仕切の3点セット(1個口)

マドレーヌ用トレー

コード	記号	サイズ(mm)	入数
U10110	5ヶ用	297×99	200
U10120	10ヶ用	297×198	200
U10130	15ヶ用	297×295	100
U10140	20ヶ用	297×198	50

- 20ヶ用は10ヶ用トレーを2枚使用します。



波段紙底付のマドレーヌ缶です。多目的にご利用いただけます。

新マドレーヌ

プレスコート
光沢加工

新マドレーヌ ホワイト

コード	記号	内寸(mm)	入数
B20810	10ヶ用	304×183×60	100
B20820	15ヶ用	303×275×60	100

- フタ・ソコ・紙仕切(波段紙底)の3点セット(1個口)

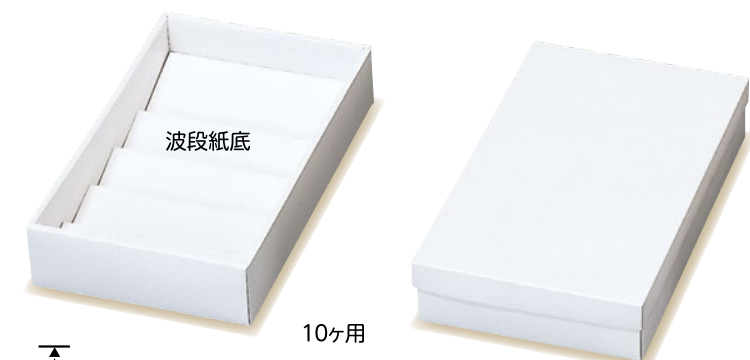

高さ
6
cm

プレスコート
光沢加工

新マドレーヌ 花娘

コード	記号	内寸(mm)	入数
B20910	10ヶ用	304×183×60	100
B20920	15ヶ用	303×275×60	100

- フタ・ソコ・紙仕切(波段紙底)の3点セット(1個口)



プレスコート
光沢加工

新マドレーヌ カンカン娘

コード	記号	内寸(mm)	入数
B21010	10ヶ用	304×183×60	100
B21020	15ヶ用	303×275×60	100

- フタ・ソコ・紙仕切(波段紙底)の3点セット(1個口)



色とりどりのかわいいお菓子達を優しく包みます。

プチフル

●トレーは別売りになります。



10ヶ用



15ヶ用

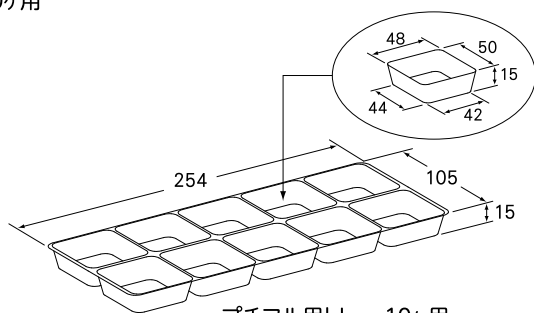

プチフル用トレー 10ヶ用

プチフル マーク入

プレスコート
光沢加工

コード	記号	内寸 (mm)	入数
B21310	10ヶ用	106×255×52	100
B21320	15ヶ用	157×255×52	100

●フタ・ソコの2点セット(1個口)

プチフル用トレー (プチフルギフト)

コード	記号	サイズ(mm)	入数
U10510	10ヶ用	254×105	100
U10520	15ヶ用	254×158	100

フルーツケーキをはじめ、焼き菓子兼用函として人気です。

フルーツケーキ

●トレーは別売りになります。



10ヶ用

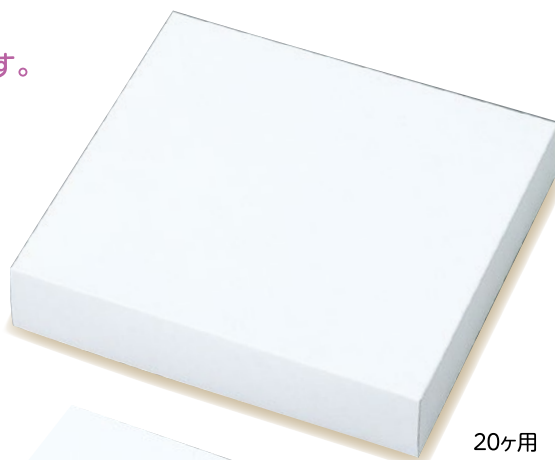

20ヶ用



15ヶ用

フルーツケーキ 白ム地

プレスコート
光沢加工

コード	記号	内寸 (mm)	入数
B21510	10ヶ用	269×132×50	100
B21520	15ヶ用	269×194×50	100
B21530	20ヶ用	269×258×50	100

●フタ・ソコの2点セット(1個口)

フルーツケーキ用トレー

コード	記号	サイズ(mm)	入数
U10610	10ヶ用	256×126	100
U10620	15ヶ用	256×190	100
U10630	20ヶ用	256×252	100

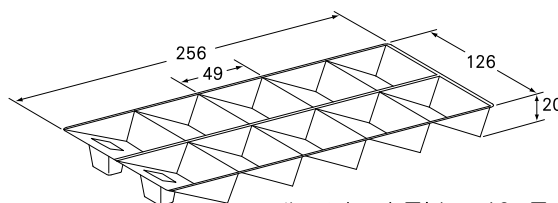

フルーツケーキ用トレー 10ヶ用

マロングラッセ、マロンケーキ、栗を使った焼き菓子には変わらぬ人気があります。

マロンケーキ ●トレーは別売りになります。



8ヶ用



プレスコート
光沢加工



12ヶ用

マロンケーキ 小枝

コード	記号	内寸(mm)	入数
B21710	8ヶ用	119×237×40	200
B21720	12ヶ用	178×237×40	200

●フタ・ソコの2点セット(1個口)

マロンケーキ用トレー

コード	記号	サイズ(mm)	入数
U10910	8ヶ用	235×119	200
U10920	12ヶ用	235×176	200

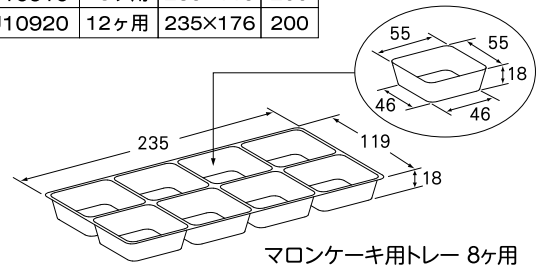

マロンケーキ用トレー 8ヶ用

関連商品



マロングラッセケーキ シール

コード	記号	サイズ(mm)	入数
W20300	赤	27×27	2,500

季節の香りいっぱいのマロンパイ。プチケーキ、和菓子など幅広くご利用いただけます。

マロンパイ ●トレーは別売りになります。



15ヶ用



プレスコート
光沢加工



20ヶ用

マロンパイ ワイン

コード	記号	内寸(mm)	入数
B21810	10ヶ用	265×112×42	200
B21820	15ヶ用	265×167×42	100
B21830	20ヶ用	265×222×42	100

●フタ・ソコ・底板紙の3点セット(1個口)
※20ヶ用のみ、天板紙付の4点セットになります。

マロンパイ用トレー

コード	記号	サイズ(mm)	入数
U11010	10ヶ用	263×110	200
U11020	15ヶ用	263×166	100
U11030	20ヶ用	263×221	100

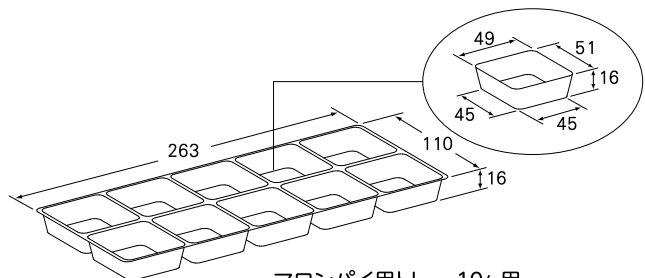

マロンパイ用トレー 10ヶ用

ダックワーズ・シェル型マドレーヌをはじめ、フリアン・レーズンサンド等、
 いろいろなお菓子の詰め合わせに便利なギフト箱です。

ティータイムケーキ

●トレーは別売りになります。

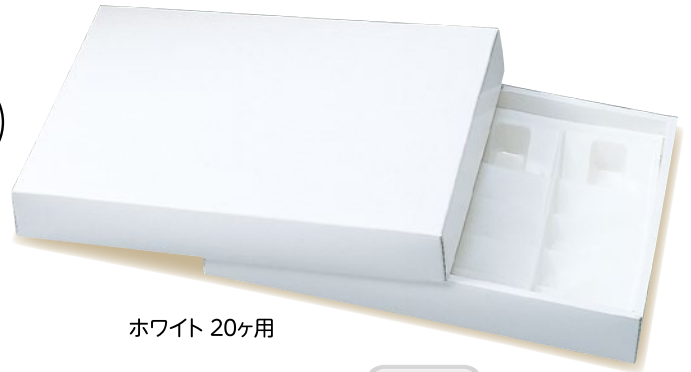

ホワイト 20ヶ用

プラスチック
光沢加工

ティータイム ホワイト

コード	記号	内寸(mm)	入数
B20110	10ヶ用	248×165×48	100
B20120	15ヶ用	248×246×48	100
B20130	20ヶ用	248×328×48	100

●フタ・ソコの2点セット(1個口)

トレーがご入用の場合は、下欄いずれかのトレーをご指定ください。
 (ティータイムケーキ)(ティータイム(II)ケース)どちらにもご使用できます。

ティータイムケーキ用トレー

コード	記号	サイズ(mm)	入数
U10710	10ヶ用	245×160	100
U10720	15ヶ用	245×243	100
U10730	20ヶ用	245×326	100

*シェル型(ホタテ貝型)丸物製品と
横長商品との詰め合わせ用

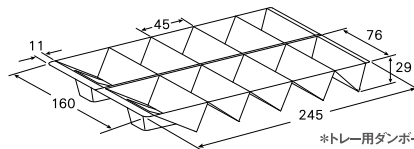

ティータイムケーキ用トレー 10ヶ用

*トレー用ダンボールケースの表示
Hi-PSケース
ティータイムケーキ

ティータイム・ダックII(兼用)トレー

コード	記号	サイズ(mm)	入数
U10810	10ヶ用	247×161	100
U10820	15ヶ用	247×245	100
U10830	20ヶ用	247×324	100

*ダックワーズ・レーズンサブ等横長商品用

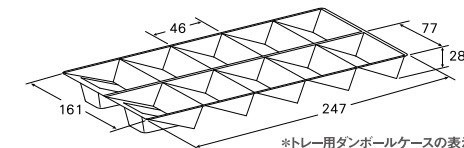

ティータイム・ダックII(兼用)トレー 10ヶ用

*トレー用ダンボールケースの表示
(ティータイム(II)ケース)
(ティータイムケーキダックII柄)兼用HiPSトレー



シャンパーニュ 10ヶ用

15ヶ用

ティータイム シャンパーニュ

プラスチック
光沢加工

コード	記号	内寸(mm)	入数
B20210	10ヶ用	248×165×48	100
B20220	15ヶ用	248×246×48	100
B20230	20ヶ用	248×328×48	100

●フタ・ソコの2点セット(1個口)

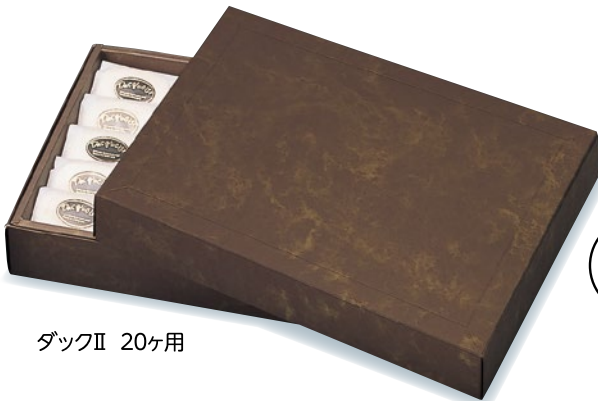

ダックII 20ヶ用



ティータイム ダックII

コード	記号	内寸(mm)	入数
B20310	10ヶ用	248×165×48	100
B20320	15ヶ用	248×246×48	100
B20330	20ヶ用	248×328×48	100

●フタ・ソコの2点セット(1個口)

関連商品



黒地



金地

ダックワーズ シール

コード	商品名	記号	サイズ(mm)	入数
W20510	ダックワーズ シール 黒地		25×39	2,500
W20520	ダックワーズ シール 金地		25×50	2,500



ティータイムケーキ袋

コード	記号	サイズ(mm)	入数
W10120	印刷入 T-1	100×90	6,000(1,000×6)
W10110	無地	100×90	6,000(1,000×6)

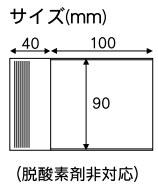

(脱酸素剤非対応)

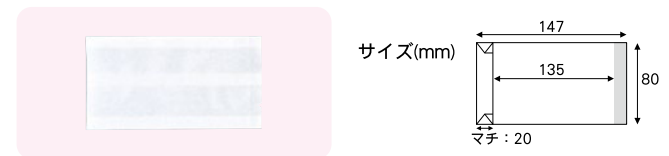

ダックワーズ フジロン袋

コード	記号	サイズ(mm)	入数
W11100	無地	135×80×20	6,000(1,000×6)

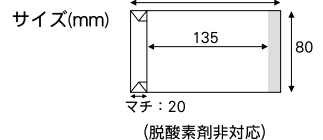

(脱酸素剤非対応)



ペーパーパッキング

コード	記号	入数
W32120	青	1袋300g×6袋
W32130	黄	1袋300g×6袋
W32140	桃	1袋300g×6袋
W32150	白	1袋300g×6袋
W32110	茶	1袋300g×6袋

●カット幅 [青黄桃白: 約3mm] [茶: 約2mm]

ティータイムケーキ函より高さが5mmアップ、ちょっと大き目のお菓子にも対応できます。

組立簡単
GP-II

ティータイム(II)ケース

●トレーは別売りになります。



クラフト 10ヶ用



マーブル15ヶ用



クラフト 20ヶ用



マーブル 20ヶ用

プレスコート
光沢加工

ティータイム(II) クラフト

コード	記号	内寸(mm)	入数
B20510	10ヶ用	248×165×53	100
B20520	15ヶ用	248×248×53	100
B20530	20ヶ用	248×329×53	100

●フタ・ソコの2点セット(1個口)

ティータイム(II) マーブル

コード	記号	内寸(mm)	入数
B20410	10ヶ用	248×165×53	100
B20420	15ヶ用	248×248×53	100
B20430	20ヶ用	248×329×53	100

●フタ・ソコの2点セット(1個口)

トレーをご入用の場合は、左ページ枠内のトレーいずれかをご指定ください。

関連商品



ピア76



■シールは使用例です。



透明無地76

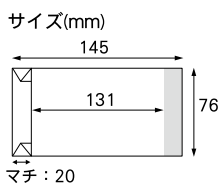

■写真は台紙付です。
・台紙サイズ:87×57(mm)
・台紙のみの単品売りは出来ません。

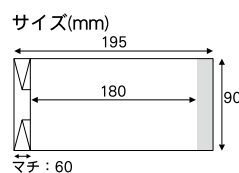

ティータイム(II) GZ袋

【幅76】 脱酸素剤対応

コード	記号	サイズ(mm)	入数
W10220	ピア76	(幅)76×(高)131×(マチ)20	2,000(500×4)
W10210	透明無地76	(幅)76×(高)131×(マチ)20	2,000(500×4)

窓クッキー KOP袋

【幅90】 脱酸素剤対応

コード	記号	サイズ(mm)	入数
W10600	無地(台紙付)	180×90×60	2,000(100×20)
W10601	無地(台紙ナシ)	180×90×60	2,000(100×20)

ブック50

お洒落なブック型のギフト函です。

フルール2016

マロン2016



クリスマス

リース2016



ハロウィン



トリック2016

ブック50						
内寸 (mm)	入数	コード	マロン2016	フルール2016	トリック2016	リース2016
200×160×50	30		B13680	B13780	B13610	B13630

●本体と中板の2点セットです。●使用原紙はG段です。●ネーム入れはできません。●サンプルはご遠慮ください。

縦向きでも横向きでもご使用頂けます。

縦位置

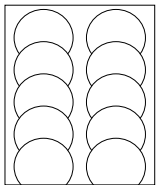

フィナンシェ等、様々なお菓子の詰め合わせをお楽しみ頂けます。

横位置

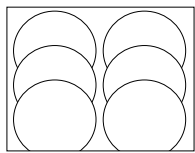

横向きに使用すれば、マドレーヌや焼きドーナツ等も入れる事ができます。

関連商品

クッキーやパウンドケーキ、マドレーヌ等にご利用頂けます。

GZ袋 脱酸素剤 **非対応**



※詳細はP142をご覧ください。

KPL袋 脱酸素剤 **対応**



※詳細はP140をご覧ください。

内寸 (mm)

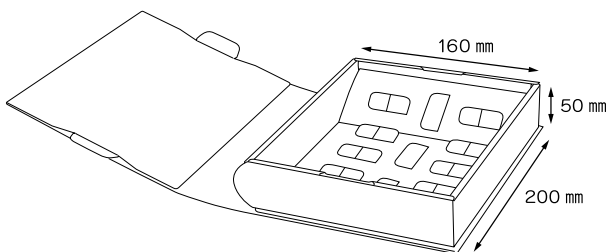

中板は2通りの使い方

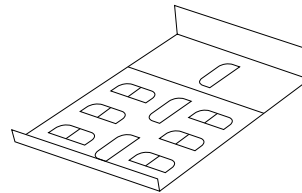

両側を折るとフラットに♪

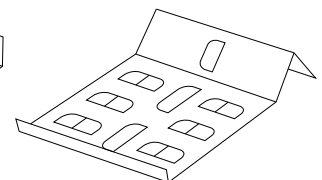

山折りにして背もたれに!

本体の組み立て方

① サイドを内側に折ります。

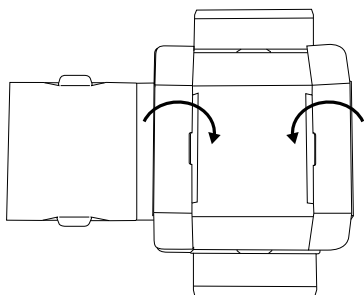

② 灰色部分を挟み込む様に内側に折り込みます。

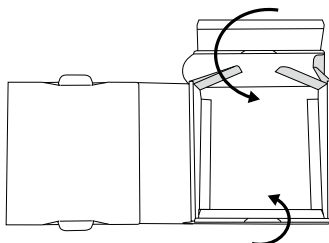

③ 中板を入れます。

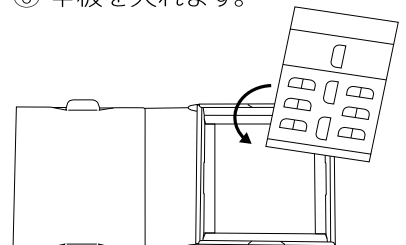

クッキー・キャンディー・チョコ・ゼリー、あれこれ使える透明樹脂のケースです。

クッキーケース



■シールは使用例です。

ダ円形クッキー用透明ケース PS-66

コード	記号	外寸(mm)	入数
W30100	PS-66	92×66×98(容積:370cc)	200

●フタ・ソコの2点セット(1個口)

関連商品

クッキーシール

コード	商品名	サイズ(mm)	入数
W21500	H2GMシール	33×70	1,000(100×10)



H2GMシール

シンプルな両面ウツスの原紙を使用しています。スティックケーキのギフトケースとしてご利用ください。

スティックケース



無地5号

無地10号

マーク入 10号
※マークの色は茶色です。

スティックケース

コード	記号	内寸(mm)	入数
B12030	無地 5号	160×144×27	100
B12010	無地 10号	160×289×27	100
B12020	マーク入 10号	160×289×27	100

●フタ・ソコ・紙仕切の3点セット(1個口)

関連商品

脱酸素剤対応

スティックケーキ用袋(無地1本用)

コード	サイズ(mm)	入数
W10500	45×195	2,000(500×4)

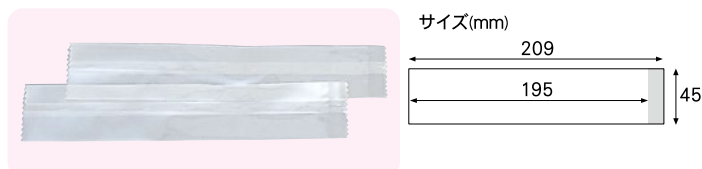

用途に合わせて色の使い分けができるリバーシブルタイプ。サイズとカラーが増えて使い方がいろいろ。

シュトレン

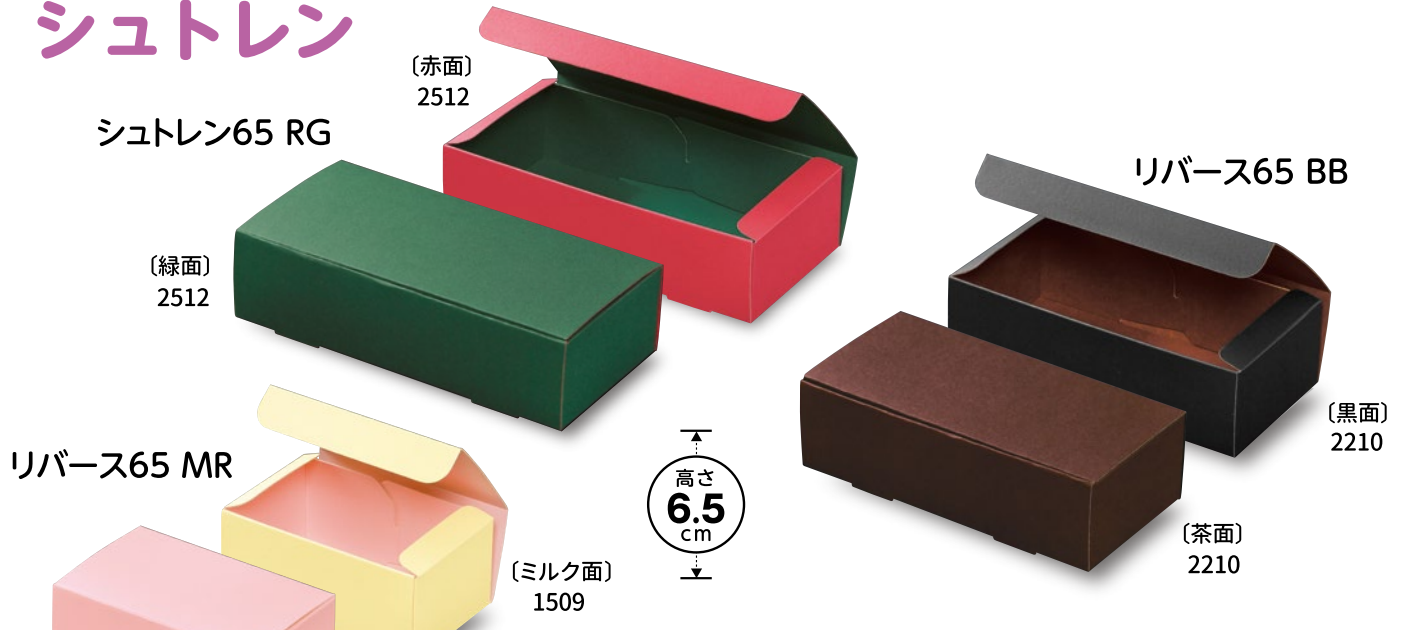

高さ
6.5
cm

記号	内寸 (mm)	入数	コード	シュトレン65 RG	リバーズ65 BB	リバーズ65 MR
1509	150× 90×65	50	コ ー ド	B32300	B32500	B32600
2210	220×105×65	50		B32310	B32510	B32610
2512	250×120×65	50		B32320	B32520	B32620

- ネーム入りでご発注の場合は、ネーム入面の色をご指定ください。
※函の向きのご指定が無い場合は、函を横長に見た形が基準となります。
※1509サイズにつきましては、ネーム入場所は上面中央のみとなります。
- 紙質：G段

かわいらしくてリーズナブル。しかも組み立て簡単な新感覚ギフトボックスです。

アーチ

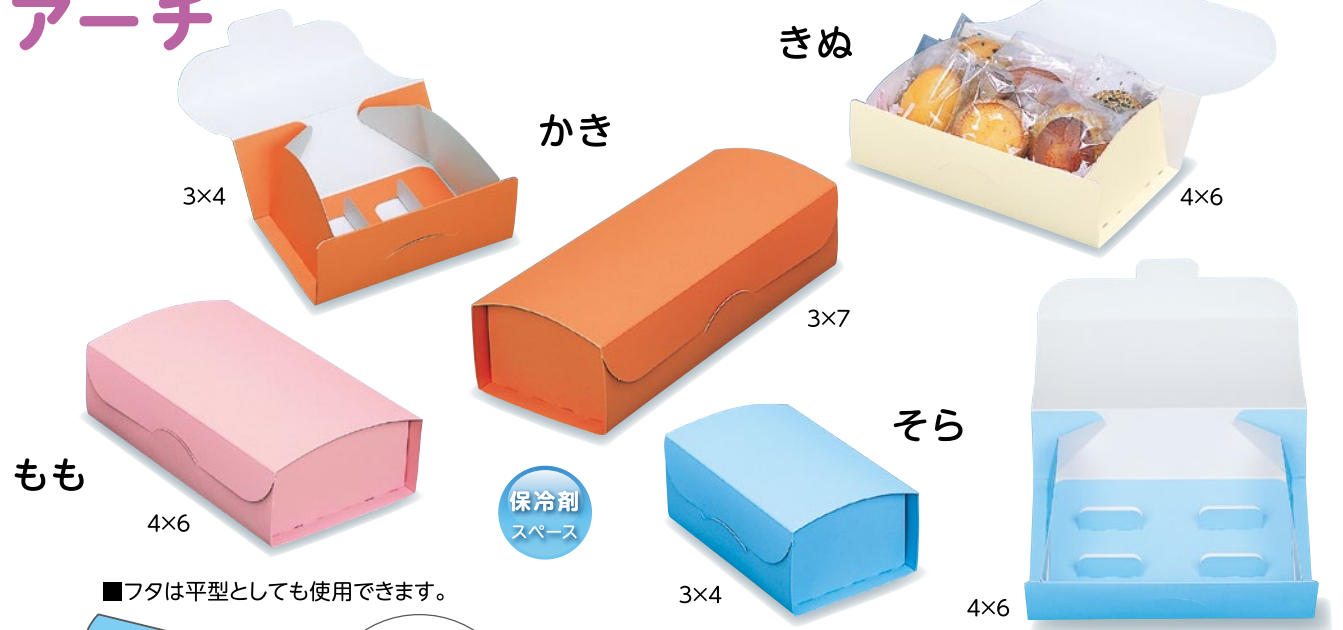

保冷剤
スペース

■フタは平型としても使用できます。

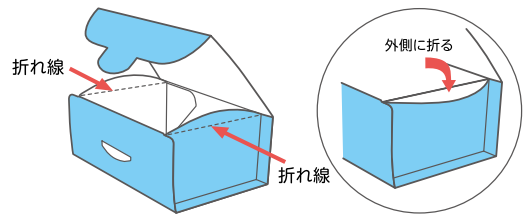

サイド面の折れ線を折るとフタが平らになります。
サイド面の折れ線を外側に折ると、品物がよく見えます。

アーチ							
記号	内寸 (mm)	入数	コード	かき	きぬ	もも	そら
3×4	90×120×65(55)	300	コ ー ド	B12510	B12410	B12310	B12610
3×7	90×210×65(55)	200		B12520	B12420	B12320	B12620
4×6	120×180×65(55)	200		B12530	B12430	B12330	B12630

●単体商品 (1個口) ※函と一体型の底板紙が付いています。

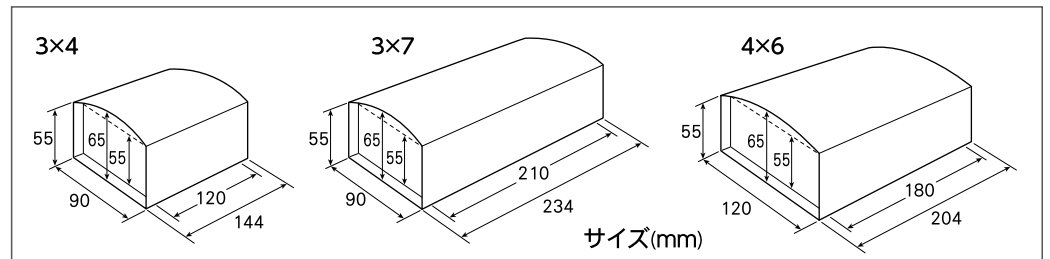

プチギフトボックス

クリスマス・バレンタインデー・ホワイトデーなどのイベントには
素敵な詰め合わせができるプチギフトボックスがピッタリです。



チェック



リボン



大



小

プチバッグ130

コード	記号	内寸(mm)	入数
E10110	チェック	130×80×130	200
E10210	リボン	130×80×130	200

●ネーム入れできません。

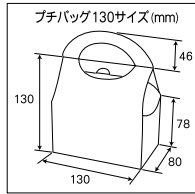

ドームボックス ワカクサ

コード	記号	内寸(mm)	入数
E12610	小	130×90×90	200
E12620	大	174×110×115	100

●単体商品(底板紙組み込み式)(1個口)

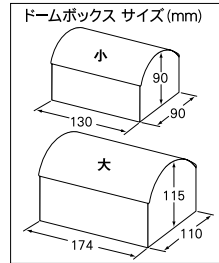

バニラ H30-10

バニラ H35-10

バニラ H35-05

スーフレース バニラ

プレスコート
光沢加工

コード	記号	内寸(mm)	入数
E13110	H30-10	253×116×30	100
E13150	H35-05	190×67×35	300
E13160	H35-10	190×134×35	100

●05:単体商品 10:フタ・ソコの2点セット(1個口) ※いずれも紙仕切付



黄 H41-05

黄 H41-10

スーフレース 黄

プレスコート
光沢加工

コード	記号	内寸(mm)	入数
E13210	H41-05	213×67×41	300
E13220	H41-10	213×134×41	100

●05:単体商品 10:フタ・ソコの2点セット(1個口) ※いずれも紙仕切付



Vタイプ
フラワー

1414



Vタイプ
ボード

1717



Vタイプ
白ム地

1414



Sタイプ
ボード

1015

912

■シール、リボンは商品に含まれません。

パルケースVタイプ フラワー

コード	記号	内寸(mm)	入数
E14210	1414	140×140×82	100
E14220	1717	170×170×82	100

●フタ・ソコの2点セット(1個口)

パルケースVタイプ ボード

コード	記号	内寸(mm)	入数
E14310	1414	140×140×82	100
E14320	1717	170×170×82	100

●フタ・ソコの2点セット(1個口)

パルケースVタイプ 白ム地

コード	記号	内寸(mm)	入数
E14110	1414	140×140×82	100

●フタ・ソコの2点セット(1個口)

パルケースSタイプ ボード

コード	記号	内寸(mm)	入数
E14510	912	90×120×82	200
E14520	1015	105×153×87	200

●単体商品(1個口) ●ネーム入れできません。



ギフトポーチ パラソル

コード	内寸(mm)	入数
E12120	65×105×170	100

●ネーム入れはできません。

在庫が無くなり次第
廃止品とさせていただきます。



ギフトトレイ 花

コード	内寸(mm)	入数
E15220	105×150×58	100

●ネーム入れはできません。
●函本体・底板紙・GZ袋(脱酸素剤非対応)の3点セット(1個口)

関連商品



PET 円筒

コード	記号	サイズ(mm)	入数
W30300	80	80φ×55(H)	200

材質:PET(脱酸素剤には対応しておりません)

上質な色と質感の貼箱です。大切な方へ、ひとクラス上の贈り物。

プレミアムギフト

貼箱



- このページの商品は、ネーム入れできません。
- サンプルはご遠慮ください。

カシミア

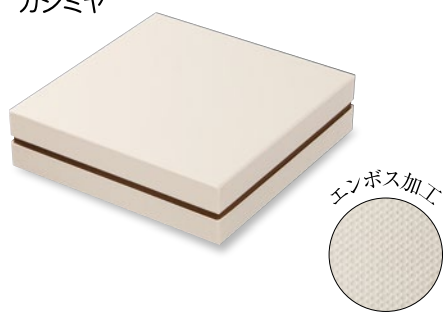

プレミアムギフト カシミア **貼箱**

コード	記号	内寸(mm)	1ケース入数
B15910	#2408	240×80×60	40(5箱組×8セット)
B15920	#2416	240×160×60	30(5箱組×6セット)
B15930	#2424	240×240×60	20(5箱組×4セット)
B15940	#2432	240×320×60	20(5箱組×4セット)

●貼箱完成品。(スリット仕様のインロー式)

テラコッタ

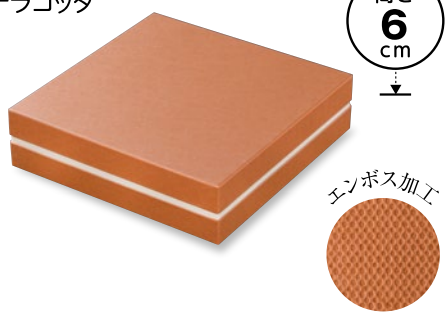

プレミアムギフト テラコッタ **貼箱**

コード	記号	内寸(mm)	1ケース入数
B16010	#2408	240×80×60	40(5箱組×8セット)
B16020	#2416	240×160×60	30(5箱組×6セット)
B16030	#2424	240×240×60	20(5箱組×4セット)
B16040	#2432	240×320×60	20(5箱組×4セット)

●貼箱完成品。(スリット仕様のインロー式)



チョコレート



在庫が無くなり次第廃止品とさせていただきます。

〔#2424〕及び〔#2432〕は、販売を終了いたしました。

プレミアムギフト チョコレート **貼箱**

コード	記号	内寸(mm)	1ケース入数
B16110	#2408	240×80×60	40(5箱組×8セット)
B16120	#2416	240×160×60	30(5箱組×6セット)
B16130	#2424	240×240×60	20(5箱組×4セット)
B16140	#2432	240×320×60	20(5箱組×4セット)

●貼箱完成品。(スリット仕様のインロー式)